

ČASŤ I.

VŠEOBECNÉ USTANOVENIA ODDIEL I. SKÚŠKY PSOV, ICH ORGANIZOVANIE A SPÔSOB USKUTOČŇOVANIA

Článok 1. Definícia niektorých názvov

1. Skúšky psov sú zvláštne a samostatné podujatia za účelom preverenia a stanovenia spôsobilosti psovodov a psov.
2. Pod druhom skúšky sa rozumie skúšky uskutočňované podľa skúšobného poriadku (napríklad: Skúšky všestranného cviku-SVV).
3. Stupne skúšok toho istého druhu označujú arabské číslice (napríklad:SVV 1).
4. Časťou skúšky označujeme celok, ktorý zahŕňa jednotlivé výcviky, zvyčajne rovnakého zamerania (napríklad: čuchové disciplíny, obrana a pod.).
5. Cvikom označujeme jednoduchú alebo zložitú činnosť psa, ktorú vykonáva na povel psovoda alebo v situácii, ktorá sa za určitých okolností stáva tiež podnetom k činnosti psa (napríklad:aport, sadni, drž a pod.).
6. Čuchové disciplíny. Táto časť skúšok zahŕňa cviky, ktoré nadväzujú na využitie schopnosti psov v oblasti čuchovej.
7. Poslušnosť. Táto časť skúšok zahŕňa cviky, ktoré súvisia s ovládaním psa alebo s využitím jeho pohybových a iných schopností.
8. Obrana. Ide o cviky, pri ktorých sa využíva ostražitosť, tvrdosť, odolnosť a nebojácnosť psa.
9. Špeciálne cviky. Táto časť obsahuje cviky so špeciálnym zameraním k účelu skúšky.
10. Psovod. Obyčajne je ním sám cvičiteľ psa, ktorý psa pri skúškach vedie a usmerňuje jeho činnosť.
11. Súpiska psovodov a psov. Je to tlačivo, ktoré obsahuje údaje o psovodoch a psoch, prihlásených na skúšky.
12. Usporiadateľom skúšky je základná organizácia alebo orgán ZŠK, ktorý skúšky sám alebo z poverenia organizuje a zabezpečuje.
 - A. Štartovné je poplatok, ktorý psovod poukáže usporiadateľovi ako úhradu nákladov spojených s uskutočnením skúšok.
 - H. Vedúci akcie (vedúci skúšok) je funkcionár usporiadajúcej organizácie alebo orgánu ZŠK, ktorý zastupuje usporiadateľa pri príprave, v priebehu a pri likvidovaní akcie (skúšok).
 - I. S. Pomocník je osoba, ktorá pri skúškach vykonáva čiastkové a pomocné úlohy spojené s usporiadaním akcie. Sú to predovšetkým:
 - a) figurant, ktorý pri uskutočňovaní obranárskych disciplín predstavuje a uskutočňuje úlohu osoby podozrivej z trestného činu alebo páchatela trestného činu,
 - b) kladač cudzích stôp, ktorý pri vykonávaní čuchových disciplín predstavuje a vykonáva úlohu osoby podozrivej z trestného činu alebo páchatela trestného činu,
 - c) ako ďalší pomocníci môžu byť napríklad strelec, ktorý počas akcie (skúšok) imituje strelbu, vedúci psovodov, úlohou ktorého je zaviesť skupiny psovodov do určených cvičebných priestorov a pod.
 - l. O. Rozhodca výkonu psov (ďalej len rozhodca) je funkcionár, ktorý preskúša a vyhodnotí prácu psovodov a činnosť psov pri výcvikovej akcii.
17. Hlavný rozhodca. Je ním rozhodca, ktorého delegujúci orgán poveril, aby riadil a zastupoval zbor rozhodcov na akcii (skúškach), na ktorú delegoval viac ako jedného rozhodcu.
18. S. Sportový komisár. Poslaním športového komisára je, aby kontroloval zabezpečenie a uskutočnenie výcvikovej akcie (skúšok).
19. Delegujúci orgán. Ide o orgány ZŠK, ktoré v rámci SR delegujú rozhodcov,, prípadne vedúceho akcie alebo pomocníkov. Tieto orgány tiež vedú evidenciu a vyhodnocujú výsledky týchto podujatí.
20. Výcviková značka, napríklad SVV I, je skratka druhu a stupňa skúšky.
21. Výcviková známka vyjadruje dosiahnutý stupeň pripravenosti psa, napríklad DOBRE.
22. Potvrdenie o vykonanej skúške je tlačivo, do ktorého rozhodca zaznamená údaje o podujatí, o usporiadateľovi, o psovodovi, o psovi, o čiasťkových výsledkoch cvikov, disciplín, o celkovom výsledku, o dosiahnutej výcvikovej značke a známke.
23. Športový kalendár slúži záujemcovi ako informácia o tom, kedy a kde sa konajú skúšky psov a o delegovaní rozhodcov.

Článok 2. Druhy a stupne skúšok

1. Na území SR sa môžu uskutočňovať a uznávať skúšky:
 - a) vykonané podľa Národného skúšobného poriadku SR, ktorý vydal ZŠK,
 - b) skúšky vykonané podľa medzinárodných skúšobných poriadkov, ktoré vydala Medzinárodná kynologická federácia (FCI).
2. Náročnosť požiadaviek jednotlivých druhov a stupňov skúšok je postupne a primerane diferencovaná v závislosti od vyspelosti psovodov a psov začiatočníkov alebo pokročilých.
3. Skúšky SR sa delia podľa charakteristiky požiadaviek na skúšky:
 - a) všestranného výcviku,
 - b) špeciálneho výcviku.
4. Z hľadiska športového využitia vo výcvikovej činnosti rozdeľujeme jednotlivé druhy skúšok alebo ich stupne na:
 - a) skúšky masovej výcvikovej činnosti,
 - b) skúšky vrcholovej výcvikovej činnosti.
5. Rozdelenie skúšok na masovú a na vrcholovú činnosť sa predovšetkým premieta v otázkach náročnosti podmienok.
6. Skúška základného minima (skratka ZM). Umožňuje zapojenie sa mládeže, začiatočníkov alebo mladých psov do výcvikovej činnosti. Služi na overenie (najnižšej) upotrebitelnosti psa.
7. Skúšky všestranného výcviku (SVV, stupne I -3) sa zameriavajú na všestranné použitie psov. Tri stupne, ktoré po stránke výcvikovej a metodickej na seba nadväzujú, sa absolvujú postupne.

8. Skúšky špeciálne dávajú možnosť uplatniť sa psom, ktorí majú mimoriadne vyvinuté niektoré základné a vrodené schopnosti alebo keď uplatnenie psov smeruje k špeciálnemu využitiu. V chápaní tohto skúšobného poriadku sa jedná o tieto druhy skúšok:

- a) skúšky psov malých plemien (skratka ZMMP, SMP),
- b) skúšky psov stopárov (skratka SPŠ),
- c) skúšky psov obranárov (skratka SPO),
- d) prípadne aj ďalšie druhy špeciálnych skúšok, ktoré môžu byť podľa potreby vydané ako dodatok k tomuto skúšobnému poriadku.

9. Skúška Základné minimum malých plemien (ZMMP) je základnou podmienkou pre splnenie skúšok malých plemien (SMP1,2). Umožňuje zapojenie mládeže, začiatočníkov alebo mladých psov do výcvikovej činnosti. Služí taktiež ako najnižšie overenie upotrebitelnosti psa.

IO. Skúšky psov malých plemien (skratky ZMMP, SMP I, SMP2). Skúšky psov malých plemien dávajú ich majiteľom možnosti športového využitia, ako aj perspektívu uplatnenia týchto plemien pre špeciálne úlohy. Výcvikové stupne po výcvikovej a metodologickej stránke na seba nadväzujú a uskutočňujú sa postupne.

11. Skúška psa stopára (skratka SPŠ) sa zameriava na špeciálne využitie čuchových schopností psa.

12. Skúška psa obranára (skratka SPO) sa zameriava na špeciálne využitie obranných schopností psa.

IS. Skúšky medzinárodné sa uskutočňujú podľa skúšobných poriadkov vydaných Medzinárodnou kynologickou federáciou (FCI).

14. Pre účely CACIT je to skúška IPO-Internationale Priifungsordnung.

IS. Skúšky podľa Národného skúšobného poriadku SR sa považujú za akcie celoštátne z hľadiska vyhodnocovania a delegovania rozhodcov.

Iô. Skúšky podľa skúšobných poriadkov FCI majú charakter celoštátny. Vyhodnocovanie skúšok a delegovanie rozhodcov zabezpečuje ZŠK.

17. Do skúšok masovej výcvikovej činnosti patria druhy a stupne skúšok:

- a) skúška základného minima (ZM),
- b) skúšky všestranného výcviku 1. a 2. stupňa (SVV I a 2),
- c) skúšky psov malých plemien ZMMP a SMP I a 2.

18. Do skúšok vrcholovej výcvikovej činnosti patria tieto druhy a stupne skúšok:

- a) skúška všestranného výcviku 3. stupňa (SVV 3),
- b) skúška psa obranára (SPO),
- c) skúška psa stopára (SPŠ).

Článok 3. Podmienky účasti psovodov a psov na skúškach

1. Na skúškach môže psa alebo sučku (ďalej len pes) viesť len psovod, ktorý pozná ustanovenia skúšobného poriadku a ktorý je schopný psa zvládnuť aj za mimoriadnych okolností.

2. Psovod je zodpovedný za škody, ktoré spôsobí pes na majetku alebo na zdraví iných osôb.

3. Skúšky sa môžu zúčastniť psi pracovných alebo iných plemien s dokázateľným pôvodom, ktorí dosiahli požadovanú spôsobilosť.

4. Na prechodnú dobu sa skúšok v masovej i vrcholovej výcvikovej činnosti môžu zúčastniť aj psi bez dokázaného pôvodu.

5. Účasť rôznych plemien psov na jednotlivých druhoch skúšok vychádza z ich štandardnej telesnej stavby, povahových vlastností a z ich praktickej použiteľnosti.

6. Účasť psovoda na skúške neobmedzuje jeho regionálna príslušnosť.

7. Chorí psi, sučky v druhej polovici kotnosti a dojčiacie sučky do mesiaca po pôrode sa ku skúškam nepripúšťajú.

8. Honcujúce sa sučky môžu na skúšky nastúpiť iba za podmienky, že sa ich preskúšanie vykoná oddelene od psov.

9. Na honcujúce sa sučky, prípadne na dobu pred a po honcovaní, musí psovod upozorniť vedúceho akcie v dostatočnom predstihu pred nástupom na skúšky.

10. V nijakom prípade nesmie honcujúca sa sučka prísť na cvičisko, do priestoru uskutočňovania stôp alebo obrany a tam, kde sa budú zdržiavať psi v priebehu skúšok.

11. Zdravotný stav psov sa musí dokázať platným očkovacím preukazom.

12. Predloženie potvrdenia o zdravotnom stave psa a potvrdenia, že v mieste bydliska psovoda a psa nie sú nariadené ochranné veterinárne opatrenia sa predovšetkým žiada od psovodov z iného regiónu, než v ktorom sa skúšky konajú.

13. Najnižší vek psov pre jednotlivé druhy a stupne skúšok určujú kritéria pre príslušné druhy a stupne skúšok.

14. Každý pes môže nastúpiť v tom istom dni len na jednu skúšku a len u jedného usporiadateľa.

15. Na dvoj alebo viacstupňových skúškach toho istého druhu môže pes urobiť skúšku vyššieho stupňa len za predpokladu, že úspešne vykoná skúšku nižšieho stupňa.

16. Ak pes splní podmienky skúšok, zapíše sa mu výcviková známka do preukazu pôvodu. Ten istý stupeň a druh skúšky už nemôže opakovať. Tak isto dodatočne vykonať skúšky ZM po splnení skúšky SVV1.

17. Ak pes na skúškach neobstojí, môže ich opakovať. Časový odstup možnosti opakovania skúšok sa neurčuje.

IS. Konanie skúšok sa zverejňuje v športovom kalendári s vyznačením: a) miesta a dátumu konania skúšok,

b) druhu a stupňa skúšok, ktoré sa budú na tejto akcii vykonávať,

c) mena a bydliska vedúceho akcie (skúšok), ktorému sa môžu adresovať alebo odovzdávať prihlášky skúšok.

19. Prihlášku na skúšky podáva psovod vedúcemu akcie najneskôr

a) 14 dní pred konaním skúšok v tom prípade, ak prihlášku zasiela doporučenou zásielkou,

b) jeden deň pred konaním skúšok v prípade, že prihlášku doručí osobne. 20. Prihláška musí obsahovať:

a) druh a stupeň skúšky, na ktorú psa prihlasuje,

b) meno a chovateľskú stanicu, plemeno, rok, mesiac a deň narodenia, pohlavie a číslo zápisu psa v hlavnej plemennej knihe,

c) meno a bydlisko, rok narodenia, povolanie, názov členskej organizácie ZŠK. 21. U psov s nedokázateľným pôvodom sa musia uviesť len známe dáta (údaje).

22. Vedúci akcie (skúšok) môže prihlášku odmietnuť, ak:

- a) v prihláške nie sú uvedené údaje o psovodovi a o psovi,
- b) plemeno nezodpovedá požiadavkám účasti na druhu skúšok,
- c) potrebný a najvyšší počet účastníkov akcie je dosiahnutý.

23. Pri podaní prihlášok na skúšky majú prednosť členovia základných organizácií a kynologických klubov základných organizácií ZŠK SR.

24. Zároveň s podaním prihlášky sa musí uhradiť štartovné. Ak sa prihláška posielala poštou, prihlasovateľ sa zaviazal uhradiť štartovné aj v tom prípade, že sa z akýchkoľvek dôvodov na skúškach nezúčastní.

25. Výšku štartovného určuje usporiadateľ akcie. Maximálnu výšku štartovného pre výcvikové akcie určuje Výcviková komisia ZŠK SR.

26. Nečlenom základných organizácií ZŠK alebo kynologických základných organizácií ZŠK sa štartovné môže zvýšiť o 100%.

27. Usporiadateľ môže upustiť od vyberania štartovného alebo ho znížiť pre jednotlivých účastníkov akcie (mládež a pod.)

Článok 4. Usporiadateľ skúšok, prípustné množstvo psov

1. Usporiadateľom skúšok zaradených do skupiny výcvikovej činnosti (ZM, ZMMP, SVV I a 2, SMP I a 2) môže byť každá základná organizácia alebo kynologický klub základnej organizácie ZŠK.

2. Skúšky vrcholovej činnosti (SVV 3, SPO, SPŠ) sa môžu uskutočňovať zároveň so skúškami masovej výcvikovej činnosti, s maximálnym počtom 10 psov v jeden deň, u rozhodcov určených VK ZŠK. Toto ustanovenie platí aj pre SPM.

3. Usporiadateľom medzinárodných skúšok je ZŠK, ktorý uskutočnením akcie môže poveriť organizáciu ZŠK.

4. Na jednu skúšku (akciu) masovej výcvikovej činnosti môže nastúpiť maximálne 10 psov, minimálne 5 psov, tak ako pri vrcholových skúškach.

Článok 5. Plánovanie výcvikových akcií, športový kalendár

1. Skúšky sa môžu konať len za predpokladu včasného plánovania, ako aj ich zaradenia do športového kalendára.

2. Skúšky sa môžu konať len v dňoch pracovného voľna. Táto zásada sa nevzťahuje na skúšky usporadúvané v rámci kynologických táborov alebo sústredenia za predpokladu, že delegujúci orgán má možnosť na túto akciu zabezpečiť rozhodcu.

3. V návrhu plánu skúšok (akcie) musí usporiadateľ uviesť:

- a) názov regiónu,
- b) miesto a dátum konania skúšok,
- c) názov usporiadajúcej organizácie,
- d) druhy a stupne skúšok, ktoré prichádzajú do úvahy,
- e) meno a presnú adresu vedúceho skúšok (akcie).

4. Lehoty na predloženie návrhu plánu činnosti určujú osobitné smernice ZŠK.

5. Ak sa predpokladá väčší počet psovodov a psov, môže jeden usporiadateľ naplánovať na jeden deň dve alebo viacej skúškových akcií.

6. V prípade plánovania dvoch alebo viacerých akcií na jeden kalendárny deň je potrebné, aby podľa možnosti boli na jednotlivých akciách tie isté druhy alebo stupne skúšok.

7. Pre viac akcií, ktoré v tom istom dni koná jeden a ten istý usporiadateľ, sa musia zabezpečiť samostatné priestory a výcvikové pomôcky alebo ich využitie zorganizovať tak, aby sa jednotlivé akcie vzájomne nenarušovali.

8. Pri dobrej organizácii sa môžu využiť tie isté cvičebné priestory, pomôcky, pomocníci a pod. Nemožno však pre niekoľko akcií uskutočňovaných v jednom dni zlučovať funkciu vedúceho skúšok.

9. Športový kalendár sa vydáva v jednom cykle a to pre príslušný rok.

10. Konečnú koordináciu uskutočňuje ZŠK, ktorý tiež zodpovedá za včasné vydanie a zverejnenie športového kalendára.

11. Pre medzinárodné skúšky sa návrhy postupujú ZŠK, ktorý vydá a zverejní kalendár medzinárodných skúšok.

12. Súčasťou športového kalendára je aj adresár rozhodcov s telefónnymi číslami rozhodcov.

Článok 6. Delegovanie rozhodcov, vedúcich skúšok (akcií) a pomocníkov

1. Na každú akciu sa deleguje vždy jeden rozhodca, ktorý posudzuje a vyhodnocuje prácu psovodov a činnosť psov v celom rozsahu skúšky a jej stupňa.

2. Na skúškach psov preto nie je možné organizovať prácu rozhodcov tak, aby prácu jedného psovoda a činnosť jeho psa postupne hodnotili dvaja alebo viacerí rozhodcovia.

3. Na skúšky psov podľa Národného skúšobného poriadku SR deleguje rozhodcov ZŠK.

4. Na skúšky podľa Medzinárodného skúšobného poriadku rozhodcov deleguje ZŠK.

5. Delegovanie rozhodcov na skúšky sa uskutočňuje v súvislosti so schvaľovaním športového kalendára vždy na celý rok.

6. Usporiadateľovi sa meno a bydlisko rozhodcu oznamuje zverejnením v športovom kalendári, ktorý sa posielal všetkým základným organizáciám vrátane prílohy adresára rozhodcov s telefónnym číslom.

7. Pri každej akcii sa okrem nutných informačných údajov o mieste, dátume, druhu skúšok, mena vedúceho skúšok a jeho bydliska, uvádza aj meno rozhodcu.

8. Športový kalendár sa posielal aj rozhodcom a má platnosť delegačienky.

9. Ak rozhodca v odôvodnených prípadoch nemôže delegovanie na skúšky prijať, oznámi to usporiadateľovi i delegujúcemu orgánu.

10. V prípadoch, keď pre krátkosť času delegujúci orgán nemohol zabezpečiť nového rozhodcu alebo sa rozhodca na akciu nedostavil, musí sa usporiadateľovi po dohode s delegujúcim orgánom poskytnúť náhradný termín na uskutočnenie akcie, bez ohľadu na športový kalendár.

11. Na výcvikovú akciu môže delegujúci orgán delegovať aj pomocníkov, pokiaľ význam a dôležitosť akcie, prípadne iné podmienky si delegovanie pomocníkov vyžadujú.

12. V prípadoch, keď usporiadateľom akcie je ZŠK, ktorý jej uskutočnením poveril ZO, môže ZŠK určiť aj vedúceho akcie.

13. Po verií vedúceho akcie musí nadriadený orgán už pri plánovaní výcvikových akcií.

14. Ak nadriadený orgán deleguje na výcvikovú akciu aj pomocníkov, potom túto skutočnosť musí oznámiť vedúcemu akcie najneskôr tri týždne pred konaním akcie.

15. Ak sa delegovaný pomocník nemôže na akcii zúčastniť, musí to oznámiť delegujúcemu orgánu najneskôr 14 dní pred termínom akcie.

Článok 7. Miesto na usporiadanie skúšok

1. Skúšky psov prebiehajú na cvičisku, kde sú k dispozícii výcvikové pomôcky, alebo na voľnom priestranstve so stromami, krami alebo inými úkrytmi.

2. Cvičisko nemožno použiť na čuchové disciplíny.

3. Naopak, v celom rozsahu sa môžu uskutočniť skúšky mimo cvičiska v tom prípade, keď terénne podmienky prípadne terénne prekážky svojimi rozmermi, typom plne vyhovujú druhu alebo stupňu skúšky.

Článok 8. Výstroj psov, cvičebné priestory, náradie a pomôcky

1. Pre všetky druhy a stupne skúšok sa určuje tento základný výstroj pre psov: a) bezpečný náhubok,

b) hladký, retiazkový alebo kožený obojok,

c) kožené vodidlo, alebo šnúrové.

2. Špeciálny výstroj pre rôzne druhy alebo stupne skúšok je určený kritériami jednotlivých stupňov skúšok.

3. Pri skúške pracuje pes bez náhubka alebo s náhubkom podľa vôle psovoda.

4. Počas skúšok sa zakazuje používať také prostriedky, ako je ostatný obojok, elektrické pomôcky a pod.. Rovnako nie je prípustné, aby psovod mal takéto predmety a pomôcky pri sebe a nimi potom ovplyvňoval psa pri činnosti.

5. Cvičebné priestory svojou veľkosťou a terénnym prostredím i rozmermi musia zodpovedať požiadavkám predpísaných cvikov.

6. Cvičebné náradie a pomôcky, ich potreba a rozmery sú uvedené v druhej časti Metodika a vykonanie cvikov, a ďalej časť obrazová.

Článok 9. Poradie a posudzovanie cvikov

1. Na skúškach sa najprv preskúšavajú čuchové vlastnosti a disciplíny, potom poslušnosť a na záver obrana alebo iné špeciálne cviky.

2. Podľa potreby a nutnosti možno poradie časti skúšok, rovnako ako cvikov, prispôbiť podmienkam organizovania akcie.

3. Skúšať cviky časti skúšok s jedným psom bez prestávky nie je prípustné. Medzi jednotlivými časťami skúšok musí mať pes prestávku minimálne 20 minút. Do tohto času sa môžu zarátať presuny na iné pracoviská.

4. Poradie nástupu psov a psov k jednotlivým častiam skúšky sa určí dohodou medzi psovodmi. V sporných prípadoch sa poradie môže určiť žrebovaním. Poradie sa však musí určiť pred začiatkom skúšok a v ich priebehu sa toto poradie nemôže bez vážnych dôvodov už meniť.

5. Poradie pri čuchových disciplínach sa určuje výhradne žrebovaním. Toto ustanovenie neplatí pre vypracovanie vlastných stôp.

6. Cviky sa vykonávajú podľa podmienok, ktoré sú uvedené v II. časti, prípadne podľa zvláštnych pokynov rozhodcu alebo aj podľa vzniknutej situácie.

7. Jednotlivé druhy a formy povelov sú uvedené v ďalšej časti tohto poriadku. Psovodi ich vydávajú psom jasne a presne podľa pokynov rozhodcu alebo podľa vzniknutej situácie.

8. Na psa kričať alebo ho trestať počas skúšky nie je prípustné a môže to byť dôvod na odvolanie psovoda zo skúšky.

9. Na akcii možno predviesť a posúdiť iba psov uvedených na súpiske.

10. Vo výnimočných a riadne odôvodnených prípadoch môže sa urobiť zmena v osobe psovoda a to pred začiatkom posudzovania. Počas skúšky sa osoba psovoda nesmie meniť.

11. Pre nepriaznivé poveternostné a klimatické podmienky (veľký dážď, výchráca alebo teploty -25°C a $+30^{\circ}\text{C}$ a pod.) sa skúšky môžu prerušiť alebo vôbec nezačať.

Článok 10. Záznamy o skúškach

1. Rozsah skúšok a počet bodov je uvedený v kritériách jednotlivých stupňov skúšok.

2. Rozhodca zaznamenáva hodnotenie práce psovoda a činnosti psa do potvrdenia o vykonanej skúške (predpísané tlačivá).

3. Potvrdenie o vykonanej skúške sa vyhotovuje v dvoch vyhotoveniach, s určením:

a) originál-pre delegujúci orgán,

b) kópia-pre psovoda.

4. Záznam o vykonanej skúške rozhodca zaznamenáva do preukazu pôvodu psa alebo do pracovného listu. Pre psov bez dokázaného pôvodu je dokladom o vykonanej skúške potvrdenie (pozri ods.3 b).

5. Neuspokojivé výsledky skúšok sa do preukazu pôvodu nezapisujú.

6. Ku správe delegujúcemu orgánu o vykonanej akcii, ktorú podáva rozhodca, sa musia priložiť všetky potvrdenia o vykonanej skúške, a to aj psovodov a psov, ktorí v skúške neobstáli.

7. Záznam alebo záznamy o vykonaných skúškach do preukazu o pôvode psa alebo psov môže rozhodca zo závažných dôvodov odmietnuť urobiť. V takomto prípade rozhodca postúpi preukaz alebo preukazy delegujúcemu orgánu ako prílohu ku správe o skúškach. Delegujúci orgán potom urobí potrebné opatrenie.

8. Delegujúce orgány každoročne vydávajú tlačou zoznam psovodov a psov, ktorí v uplynulom roku skúšky zložili.

Článok 11. Určenie výcvikovej známky a značky

1. Výsledné poradie psov pri skúškach sa neurčuje.

2. Na základe získaného bodového hodnotenia jednotlivých cvikov, časti skúšok a dosiahnutého počtu bodov sa stanoví hodnotenie práce psovoda a činnosti psa, ktoré sú v zázname potvrdenia o vykonanej skúške alebo v preukaze o pôvode vyjadrené výcvikovou značkou a výcvikovou známkou.

3. Výcviková značka, ktorá je skratkou druhu a stupňa skúšky a ktorá sa zapisuje do preukazu o pôvode, stáva sa súčasťou údajov o psovi.

4. Výcviková značka sa psovi môže zadať a zapísať do preukazu o pôvode psa len vtedy, ak pes v každej samostatnej časti skúšok dosiahol najmenej 70 % z dosiahnuteľných bodov. Tam, kde je to osobitne vyznačené, je požiadavka dosiahnutia 70 % bodov aj u jednotlivých cvikov.

5. Ak je pes počas strelby plachý alebo bojzlivý, nemôže sa mu zadať výcviková značka, hoci by ho počet dosiahnutých bodov k tomu oprávňoval.

6. Ak pes v niektorej časti skúšok neuspje (nesplní 70% limit), výsledok sa ďalej neprerátava a do potvrdenia o vykonanej skúške sa zapíše známka „Nedostatočne“.

7. Výsledná známka vyjadruje stupeň spôsobilosti psovoda a psa a má označenie:

- a) Výborne (skratka V.)
- b) Veľmi dobre (skratka V.d.)
- c) Dobre (skratka D.)
- d) Uspokojivo (skratka U.)
- e) Nedostatočne (skratka N.)

8. Maximálne počty bodov z jednotlivých cvikov, častí skúšok a skúšok uvádzajú kritéria jednotlivých skúšok a ich stupňov.

9. Na súťažiach podľa NSP o poradí rozhoduje celkový počet bodov. Pri rovnosti bodov rozhoduje stopa, obrana, hodnotenie cviku aport a žreb.

Článok 12. Platnosť výcvikovej známky

1. Úspešným splnením ktorejkoľvek skúšky alebo jej stupňa sa dokazuje vycvičenosť psa.

2. Platnosť výcvikovej známky, tak isto ako aj druh a stupeň skúšok pre chovateľskú činnosť, určujú špecifické podmienky chovateľského a zápisného poriadku.

Článok 13. Účasť divákov, odmeny, sťažnosti

1. Diváci majú prístup na skúšky len na povolenie usporiadateľa a len na miesta vopred určené.

2. Diváci sú na miestach, odkiaľ nenarušia regulárny priebeh akcie, prácu psovodov a činnosť psov.

3. Diváci nesmú ovplyvňovať prácu psovodov alebo činnosť psov odovzdávaním rôznych údajov, povelmi alebo iným pôsobením na psovodov a psov. Práve tak sa nesmú zdržiavať na miestach, na ktoré majú prístup len psovodi, rozhodcovia, vedúci akcie, športový komisár alebo určení pomocníci.

4. Usporiadateľ môže úspešných psovodov odmeniť rozličnými upomienkovými alebo vecnými cenami, prípadne zvýhodnením v rámci svojej organizácie.

5. V celoštátnom meradle sa úspešní psovodi vyhodnocujú.

6. Hodnotenie a výrok rozhodcu sú konečné a proti výsledku skúšok nemožno podať protest.

7. Sťažnosť na počínanie rozhodcu môže podať usporiadateľ akcie v odôvodnených prípadoch, predovšetkým ak:

- a) rozhodca nedodržel ustanovenie skúšobného poriadku,
- b) správanie sa rozhodcu sa nezlučuje s výkonom a poslaním funkcie.
- 8. Podávanie sťažnosti musí vedúci akcie oznámiť rozhodcovi hneď po skončení akcie.

9. Písomná sťažnosť sa musí spísať za prítomnosti rozhodcu a vedúceho akcie. Vyhotovená musí byť trojmo, s určením:

- a) originál-delegujúcemu orgánu,
- b) prvá kópia-usporiadateľovi,
- c) druhá kópia-rozhodcovi.

10. Ak je na akcii prítomný športový komisár, potom sa ku spisaniu sťažnosti prizve.

11. Sťažnosť musí byť podpísaná vedúcim akcie a štatutárnymi zástupcami organizácie, ktorá akciu uskutočnila. Delegujúcemu orgánu sa sťažnosť musí zaslatať do troch dní po vykonaní akcie.

ODDIEL II. PRÁVA A POVINNOSI

Článok 14. Práva psovoda

1. Prihlásiť sa na skúšky a zúčastniť sa na nich po celý čas ich trvania.

2. V odôvodnených prípadoch určiť za seba náhradníka, ktorý s prihláseným psom absolvuje celú skúšku.

3. Dostať potrebné pokyny a informácie, týkajúce sa organizácie skúšok a cvikov.

4. Osobne sa obracať na rozhodcu s neodkladnými otázkami, týkajúcimi sa vykonania cvikov a ich opakovania. V ostatných prípadoch sa obracia na rozhodcu, usporiadateľa alebo pomocníkov len prostredníctvom vedúceho akcie.

5. Na konci skúšok žiadať odôvodnenie bodových strát psa, ktorého sám pri skúškach viedol.

6. Žiadať rozhodcu, aby mu doporučil výcvikové metódy na odstránenie vytknutých mu chýb.

7. Požiadat' o zaznamenanie vykonanej skúšky do preukazu o pôvode psa s uvedením dátumu konania, miesta a druhu i stupňa skúšok, ako aj dosiahnutej známky.

8. Dostať kópiu potvrdenia o vykonanej skúške.

Článok 15. Povinnosti psovoda

1. Psovod musí poznať skúšobný poriadok a musí sa riadiť podľa jeho ustanovení.

2. Podať prihlášku na skúšky základnej organizácii (adresne vedúcemu akcie) v určenej lehote.

3. Prihlášku doložiť potrebnými údajmi o psovodovi a o psovi.

4. Zaplatiť štartovné, a to aj v takom prípade, keď sa na skúšky nedostavil.

5. Zavčas sa dostaviť na skúšky, byť prítomný na ich priebehu až do záveru a vyhodnotenia celej akcie.

6. Po celú dobu akcie plniť pokyny rozhodcu, vedúceho akcie alebo poriadateľov.

7. Byť disciplinovaný pri jednaní s rozhodcom, s vedúcim akcie, s pomocníkmi, psovodmi a s ostatnými účastníkmi akcie.

8. Na skúšky predviesť psa dobre pripraveného.
9. Rozhodcovi alebo ostatným funkcionárom skúšok nezatajovať údaje, ktoré by mohli mať vplyv na účasť alebo na posudzovanie psa.

Článok 16. Práva usporiadateľa.

1. Plánovať výcvikové akcie (skúšky) a žiadať o delegovanie rozhodcu, prípadne aj pomocníkov.
 2. Preskúmať prihlášky psovodov a v odôvodnených prípadoch prihlášku na skúšky odmietnuť.
 3. Určiť výšku štartovného. ZŠK môže podľa ich možností upustiť od požadovanej časti alebo celého štartovného, pokiaľ usporiadajúce orgány majú dosť finančných prostriedkov na úhradu nákladov.
 4. Od psovoda žiadať úhradu štartovného aj v tom prípade, keď sa na skúšky nedostavil.
 5. V odôvodnených prípadoch odvolať konanie skúšok.
 6. Určiť vedúceho akcie a pomocníkov, ak ich na skúšky nedeleguje nadriadený orgán.
 7. Vylúčiť alebo odvolať psovoda, prípadne diváka alebo divákov z akcie.
 8. Prostredníctvom vedúceho akcie informovať sa o priebehu a výsledku akcie.
 9. Prostredníctvom vedúceho akcie podať sťažnosť na konanie rozhodcu.
10. Požiadať o náhradný termín v prípadoch, keď nemohli delegovať rozhodcu, alebo keď sa rozhodca na akciu nedostavil.

Článok 17. Povinnosti usporiadateľa

1. Zabezpečiť včasné plánovanie akcie. V pláne uviesť druhy a stupne skúšok.
2. Určiť vedúceho akcie. Jeho meno a presná adresa bydliska musia byť súčasťou plánu.
3. Ak jeden usporiadateľ plánuje na ten istý deň dve alebo viacej akcií, určiť na každú z nich vedúceho.
4. Určiť pomocníkov (kladáč stôp, figurant a pod.), ak ich na skúšky nedeleguje nadriadený orgán.
5. Zabezpečiť dostatočný priestor, vyhovujúce terény, výcvikové pomôcky a náradie zodpovedajúce predpísaným podmienkam.
6. Zaisťovať bezpečnosť priebehu celej akcie tak, aby nenastali škody na majetku alebo zdraví účastníkov skúšok prípadne tretích osôb.
7. Najmenej 14 dní vopred delegovaným funkcionárom (rozhodcom, pomocníkom a pod.) oznámiť bližšie podrobnosti o uskutočnení akcie (spresniť hodinu začiatku, miesto konania, zabezpečenie ubytovania a pod.). O týchto skutočnostiach zavčas informovať aj psovodov.
8. Dodržať stanovený program akcie.
9. Delegovaným funkcionárom uhradiť náležitosti podľa hospodárskych smerníc ZŠK a to aj v prípade, keď bola akcia prerušená alebo odvolaná z dôvodov poveternostných podmienok, terénnych podmienok a nedostatočného zabezpečenia cvičebných pomôcok a náradia, nedisciplinovanosti psovodov, pre veterinárne opatrenia a pod.
10. V prípade nutnosti odvolania akcie je usporiadateľ alebo vykonávajúca organizácia osobitne povinná:
 - a) oznámiť ZŠK odvolanie akcie a uviesť dôvody, prečo sa tak stalo,
 - b) odvolanie oznámiť všetkým účastníkom akcie (rozhodcom, pomocníkom, psovodom a pod.).
11. Prostredníctvom vedúceho akcie oznámiť rozhodcovi, že proti jeho počínaniu bude vznesená sťažnosť.

Článok 18. Práva vedúceho akcie

1. V odôvodnených prípadoch odmietnuť funkciu vedúceho skúšok.
2. V čase pred skúškami (akciou), v ich priebehu a pri likvidácii zastupovať usporiadateľa.
3. Sprostredkovať styk rozhodcu s usporiadateľom, psovodmi a s pomocníkmi.
4. Po dohode s rozhodcom vyhlásiť program akcie.
5. Informovať sa o výsledkoch skúšok ihneď po ich skončení.
6. Na odporúčanie usporiadateľa skúšok oznámiť rozhodcovi, že proti jeho počínaniu pri akcii bude vznesená sťažnosť a túto podpísať.

Článok 19. Povinnosti vedúceho akcie

1. Poznať skúšobný poriadok a riadiť sa podľa jeho ustanovení.
2. Zavčas sa dostať na miesto konania skúšok a vykonávať funkciu vedúceho skúšok.
3. Najneskôr týždeň pred konaním akcie upovedomiť usporiadateľa o dôvodoch, ktoré mu bránia alebo znemožňujú výkon funkcie vedúceho skúšok.
4. Dbáť na to, aby všetci účastníci skúšok dodržiavali ustanovenia skúšobného poriadku.
5. Sprostredkovať styk medzi usporiadateľom, rozhodcom, pomocníkmi a psovodmi pred skúškami, počas ich trvania a počas ich likvidácie.
6. Vybrať a zabezpečiť vyhovujúce priestory a terény na vykonanie skúšok, pripraviť a zabezpečiť výcvikové pomôcky a materiál zodpovedajúci podmienkam konanej akcie.
7. Psovodom a divákom určiť priestor, odkiaľ môžu sledovať priebeh skúšok. Určiť zhromaždište pre psovodov.
8. Pred začiatkom akcie odo vzdať rozhodcovi vyplnenú súpisku psovodov a psov, preukazy o pôvode prihlásených psov, ako aj ostatný dokladový materiál.
9. Dbáť na disciplinované správanie a na športové vystupovanie účastníkov skúšok a divákov.
10. V odôvodnených prípadoch na žiadosť rozhodcu alebo usporiadateľa nepripustiť psovoda ku skúškam alebo ho zo skúšok odvolať. Takisto vykázať z priestoru skúšok diváka alebo divákov, ktorí by

svojím nešportovým správaním ohrozili regulárny priebeh akcie.

11. Nezasahovať do odbornej činnosti rozhodcu.
12. Neprezradzovať účastníkom skúšok také údaje, ktoré vzhľadom na regulárnosť akcie nemajú poznať a vedieť.
13. Neprihlásiť sa na skúšky ako psovod.

Článok 20. Práva pomocníka

1. V odôvodnených prípadoch odmietnuť delegovanie pre výkon určených mu úloh.
2. Vyžadovať od usporiadateľa poistenie proti prípadným úrazom pri výkone funkcie.
3. V odôvodnených prípadoch žiadať vedúceho akcie o uvoľnenie z funkcie pomocníka v priebehu akcie.
4. Žiadať od usporiadateľa úhradu náležitostí podľa platných smerníc a to aj v tom prípade, že sa akcia nekonala a odvolanie tejto mu nebolo zavčas doručené.

Článok 21. Povinnosti pomocníka

1. Poznať skúšobný poriadok a riadiť sa pri výkone funkcie podľa jeho ustanovení.
2. Dostať sa zavčas na skúšky a po celú dobu trvania skúšok byť k dispozícii vedúcemu akcie.
3. Upovedomiť delegujúci orgán alebo usporiadateľa o príčinách, ktoré mu nedovoľujú výkon funkcie, a to najneskôr 14 dní pred dátumom konania skúšok.
4. Plniť presne úlohy, ktoré dostane od vedúceho akcie alebo od rozhodcu.
5. Neprezradzovať účastníkom skúšok údaje, ktoré s ohľadom na regulárnosť skúšok nesmú vedieť.
6. Byť disciplinovaný pri rokovaní s rozhodcom, vedúcim akcie, s psovodmi a s ostatnými pomocníkmi a rovnako aj s ostatnými účastníkmi akcie.
7. Neprihlásiť sa na skúšky ako psovod.
8. Nevykonávať úlohy figuranta alebo kladača cudzích stôp (to platí pre všetky čuchové disciplíny) psom, ktorých je sám majiteľom alebo ktoré patria príslušníkom jeho rodiny.

Článok 22. Práva rozhodcu

1. V odôvodnených prípadoch odmietnuť delegovanie.
 2. Odmietnuť konanie alebo dokončenie skúšok, pokiaľ priestory, terény, cvičebné náradie alebo cvičebné pomôcky nezodpovedajú požiadavkám skúšok a nedošlo k náprave alebo k výmene po jeho upozornení na tieto nedostatky.
 3. Prerušiť alebo aj nezačať skúšky v prípadoch vážnych klimatických zmien, alebo pre nedisciplinovanosť účastníkov skúšok alebo divákov.
 4. Požiadat vedúceho skúšok o odvolanie psovodov a divákov, ktorí sa správajú nedisciplinované alebo hrubým spôsobom narúšajú ustanovenia skúšobného poriadku.
 5. Odmietnuť zapísať skúšku do preukazu o pôvode psa jednotlivcovi alebo v šetkým psovodom v takých prípadoch, keď došlo k hrubému porušeniu disciplíny. Odmietnutie tohto záznamu spolu s návrhom na opatrenia musí zdôvodniť v správe delegujúcemu orgánu. V takom prípade sa ku správe musia priložiť zadržané preukazy o pôvode psov.
 6. Žiadať opakovanie cviku ak je to nutné pre správne posúdenie.
 7. Vykonávať úlohy pomocníka pri stopách, rozlišovaní, vyhľadávaní predmetov alebo pri obrane.
 8. Spolu podpisovať čestné uznanie a diplomy.
 9. Po dohode s vedúcim akcie a psovodom (psovodmi) ďalej neposudzovať psovoda a psa, ak v niektorom oddieli skúšok nedosiahli potrebný počet bodov pre udelenie výcvikovej značky.
- I O.Žiadať usporiadateľa o uhradenie náležitostí podľa platných smerníc aj v takom prípade, že sa akcia nedokončila pre nedisciplinovanosť, zmeny poveternostných podmienok, z dôvodov nedostatočného zabezpečenia materiálového alebo priestorov, alebo ak rozhodca nedostal zavčas vyrozumienie o odvolaní akcie a pod..

Článok 23. Povinnosti rozhodcu

1. Upovedomiť delegujúci orgán o zmene svojho bydliska, telefónneho čísla, zdravotného stavu a pod , ktoré majú význam pre jeho delegovanie na výcvikovú akciu.
 2. Poznať skúšobný poriadok a dodržiavať jeho ustanovenia, všetky pokyny a smernice prehodnotenie práce psovodov a činnosti psov.
 3. Prijat' svoje delegovanie a vykonávať funkciu rozhodcu na akcii.
 4. Dostať sa zavčas na miesto konania skúšok na základe oznámenia a po dohode s vedúcim akcie.
 5. Upovedomiť delegujúci orgán, usporiadateľa akcie o dôvodoch, ktoré mu bránia prijať delegovanie/ a to najneskôr 14 dní pred konaním skúšok. V prípade doručenia zvláštnej delegačky musí svoju odpoveď orgánu a usporiadateľovi zaslať obratom.
 6. Prevziať od vedúceho akcie pred začiatkom skúšok súpisu psovodov a psov, ako aj ostatných dokladových materiálov (preukazy o pôvode psov a pod.).
 7. Overiť si dokumentáciu a jej správnosť prostredníctvom vedúceho akcie.
 8. Urobiť a vyznačiť v súpiske zmeny (zmeny psovodov), ktoré nastali pred začiatkom akcie a túto skutočnosť zdôrazniť v správe pre delegujúci orgán.
 9. Zadržať a odovzdať preukaz alebo preukazy o pôvode delegujúcemu orgánu, ak zistí nedostatky v záznamoch, alebo v prípade nedisciplinovanosti psovoda (psovodov).
 10. Preveriť si pred začiatkom akcie spôsobilosť cvičebných priestorov, cvičebných pomôcok a náradia.
 11. Zostaviť program akcie, prerokovať ho s vedúcim akcie a zabezpečiť jeho plnenie.
 12. Po dohode s vedúcim akcie stanoviť poradie cvikov alebo ich častí podľa druhov a stupňov skúšok.
- B. Postarať sa, aby všetci účastníci skúšok dodržiavali ustanovenia skúšobných poriadkov, postarať sa o predchádzanie ich narúšania a zavčas odstrániť ich prípadné nedostatky.
- H. Urobiť organizačnú a inštruktážnu poradu s vedúcim akcie a pomocníkmi. Informovať psovodov o programe akcie.
- IS. Vyžrebovať poradie psov pre čuchové disciplíny, okrem vypracovania vlastných stôp.
- Ió. Verejne vyhodnotiť priebeh skúšok a výsledky oznámiť na záver akcie. Na požiadanie psovodov poskytnúť im pokyny a radu na odstránenie chýb a nedostatkov, na ktoré počas skúšky upozornil.
17. Vyhotoviť potvrdenie o vykonaných skúškach každým psovodom v dvoch vyhotoveniach s určením:
- a) originál pre delegujúci orgán
 - b) kópia pre psovoda.
18. Urobiť záznam o vykonanej skúške do preukazu o pôvode psa s uvedením všetkých údajov, značky a známky.

19. Poslať originály potvrdení o vykonanej skúške spolu s celkovou správou najneskôr do týždňa po uskutočnení akcie. Vyplnia a odovzdávajú sa aj záznamy od psov, ktorí na skúškach neobstáli.

20. Nepripustiť ku skúškam alebo zo skúšok vylúčiť psovodov, ktorí porušili ustanovenia skúšobného poriadku.

21. Riadiť sa podľa pokynov hlavného rozhodcu, pokiaľ toho delegujúci orgán určil, alebo podľa pokynov športového komisára, ak je na akcii prítomný.

22. Odmietnuť posúdiť psov svojich rodinných príslušníkov na skúškach.

Článok 24. Práva hlavného rozhodcu

1. Pre hlavného rozhodcu platia všetky práva uvedené v článku 22. Práva rozhodcu.
2. Zrušiť rozhodnutie rozhodcu, keď sa osobne presvedčí o nesprávnosti jeho rozhodovania alebo posudku.
3. Odvolať rozhodcu v prípade, keď porušuje skúšobný poriadok, smernice pre posudzovanie alebo disciplínu.
4. Určovať pracovnú náplň pre činnosť jednotlivých rozhodcov.
5. Za zbor rozhodcov podpisovať čestné uznanie, diplomy a pod..

Článok 25. Povinnosti hlavného rozhodcu

1. Pre hlavného rozhodcu platia všetky práva uvedené v článku 23. Povinnosť rozhodcu.
2. Riadi a usmerňuje všetku činnosť rozhodcov posudzujúcich na akcii.
3. Je sprostredkovateľom medzi vedúcim akcie a rozhodcami.
4. Zasiela celkovú správu, ako aj čiastkové správy jednotlivých rozhodcov o vykonanej akcii.

Článok 26. Práva športového komisára

1. V odôvodnených prípadoch odmietnuť svoje delegovanie.
2. Vyžadovať od vedúceho akcie alebo od rozhodcu, aby mu predložili celkovú skúškovú dokumentáciu, program skúšok, čiastkové alebo celkové hodnotenie práce psovodov a činnosti psov.
3. Vo výnimočných situáciách prevziať a vykonávať funkciu hlavného rozhodcu alebo rozhodcu. V takýchto prípadoch sa potom na športového komisára vzťahujú všetky práva hlavného rozhodcu alebo rozhodcu.
4. Žiadať úhradu náležitostí podľa platných smerníc.

Článok 27. Povinnosti športového komisára

1. Poznať skúšobný poriadok, smernice a pokyny pre hodnotenie práce psovodov a činnosti psov.
2. Prijímať svoje delegovanie a vykonávať funkciu športového komisára.
3. Dostaviť sa na miesto konania akcie včas podľa pokynov orgánu, ktorý ho delegoval, vedúcemu akcie ohlásiť svoju prítomnosť na akcii.
4. Kontrolovať prácu rozhodcov, pomocníkov, vedúceho akcie, spôsob organizovania skúšobných poriadkov a príslušných smerníc.
5. V odôvodnených prípadoch odvolať rozhodcu alebo hlavného rozhodcu, prevziať ich funkciu a túto vykonávať, prípadne akciu ukončiť.
6. Podat správu o priebehu akcie najneskoršie do týždňa po jej uskutočnení.
7. V prípade, že prevezme funkciu hlavného rozhodcu, preberá tiež jeho povinnosti.

Článok 28. Právo delegujúceho orgánu

1. Delegovať rozhodcov, vedúcich akcií, pomocníkov, prípadne športových komisárov.
2. V odôvodnených prípadoch odvolať konanie akcie, ktorá už bola schválená zaradením do športového kalendára.
3. Určovať maximálnu výšku štartovného pre výcvikové akcie.
4. Na základe výsledkov vo výcvikovej činnosti navrhovať ZŠK zmeny alebo úpravy smerníc pre hodnotenie práce psovodov a činnosť psov.
5. Rešpektovať a konať opatrenia v prípadoch sťažností, nesprávnosti záznamov do preukazov o pôvode psov a pod..

Článok 29. Povinnosti delegujúceho orgánu

1. Koordinovať plán akcií.
2. V určenej lehote zverejniť športový kalendár.
3. V súlade so športovým kalendárom, na úseku svojej pôsobnosti, zabezpečiť delegovanie rozhodcov, vedúcich akcií, pomocníkov, prípadne športových komisárov.
4. Na úseku svojej pôsobnosti kontrolovať správy rozhodcov, vycvičenost' psov a navrhovať, prípadne aj uskutočňovať potrebné opatrenia.
5. Riešiť a robiť potrebné opatrenia pri sťažnostiach na postup rozhodcov alebo účastníkov skúšok.

ČASŤ II. METODIKA A VYKONÁVANIE CVIKOV

ODDIEL I. ČUCHOVÉ DISCIPLÍNY

Článok 30. Stopy

1. Stopa je pachová dráha osoby, ktorá prešla terénom.
2. Sledovanie tejto stopy od miesta, na ktorom bol pes na stopu uvedený, až k požadovanému cieľu je cvik, ktorý označujeme ako činnosť psa na stope.
3. Pre účely výcviku alebo skúšok psov sa robia stopy cvičné, ktoré majú:
 - a) zosilnený a vyznačený začiatok stopy,
 - b) priame alebo málo zakrivené úseky,
 - c) lomy, t.j. miesta, na ktorých sa smer stopy náhle mení,
 - d) predmety ponechané na trase stopy a na jej zakončení.
4. Predmety ponechané kladačom stôp na stope majú nie iba kontrolný, ale aj špecifický význam pri činnosti psa a pri hodnotení jeho výkonu.

5. Stopy cvičné rozdeľujeme na:

- a) stopy vlastné, v tom prípade, kedy stopu zanecháva psovod (cvičiteľ),
- b) stopy cudzie, ktoré zanecháva iná osoba (napr. pomocník).

6. Podľa podmienok skúšok sa nároky na činnosť psa zámerne sťažujú:

- a) dĺžkou stopy,
- b) trvaním stopy (časový rozdiel od polozenia stopy až po uvedenie psa na stopu)
- c) stopy ďalšej osoby alebo osôb (kríženie stôp),
- d) tvarom stopy, t.j. počtom priamych úsekov, lomov a ich uhlami,
- e) rozdielnosťou terénnych podmienok.

Článok 31. Rozlišovanie a označovanie predmetov

1. Rozlišovanie a označovanie predmetov je cvik, pri ktorom pes nachádza, prináša alebo označuje predmety. Pes rozlišuje predmety a označuje podľa:

- a) pachu stopy,
- b) iného, pachovo rovnakého predmetu, ktorý pes zavetril (navetril),
- c) pachu predmetu, ktorý sa z miesta úkrytu alebo polozenia šíri.

2. Nájdené predmety, podľa kritérií príslušných skúšok, pes môže:

- a) prinášať (aportovať),
- b) označovať zaujatím vopred určenej polohy (státie, ľahnutie, sadnutie),
- c) zdvihnúť (len v stoji a sedé),

Článok 32. Vyhľadávanie predmetov na voľnom priestranstve

1. Cieľom cviku je, aby pes na určenom priestore a v určenom čase vyhľadal, priniesol alebo označil predmety, ktoré tam rozhodil psovod alebo pomocník.

2. Podľa majiteľa odhodnotených predmetov (pachová zhodnosť) sa vykonanie cviku rozlišuje:

- a) vyhľadanie predmetov psovoda,
- b) vyhľadanie predmetov patriacich cudzej osobe.

3. Jednotlivé rozlíšenie cvikov určuje druh a stupeň skúšky.

4. Príprava na cvik sa uskutoční tak, že pomocník alebo psovod prejdú cez stred určeného priestoru a pritom na rôzne smery rozhodia určený počet rôznych predmetov.

5. Predmety sa svojou farbou nesmú nápadne odlišovať od terénu a nesmú byť väčšie ako 100 cm².

6. Vyhľadávané predmety patriace psovodovi môžu byť z rovnakého materiálu, predmety cudzie by však mali byť z rôzneho materiálu (textil, drevo, umelé hmoty a pod.).

7. Po rozhodnutí predmetov sa psovod alebo pomocník vrátia oblúkom na východzie stanovište.

8. Počas prípravy cviku musí byť pes v úkryte, pri cviku vyhľadávania cudzích predmetov musí byť v úkryte aj psovod.

9. Po skončení prípravy cviku nastúpi psovod so psom k vykonaniu cviku.

10. Pred vyslaním psa na vyhľadanie predmetov sa mu dá očuchať (navetrať) iný predmet, ktorý je pachovo rovnaký s predmetmi ukrytými v priestore. Z metodických dôvodov sa tento postup musí dodržať aj pri cviku vyhľadania predmetov psovoda.

11. Pri vykonávaní cviku pes nieje na vodidle a psovod ho môže nasledovať maximálne do polovice prehľadávaného priestoru.

12. Predmety, ktoré pes nemôže doniesť (veľkosť, hmotnosť, neprístupnosť a pod.), môže označiť štekaním alebo hrabaním. Spojenie oboch spôsobov označenia sa nepovažuje za chybu.

13. V prípade, že pes predmety neprináša, ale ich označuje, psovod môže ísť za určenú hranicu postupu a nájdený predmet vziať. Po zdvihnutí predmetu sa však opäť musí vrátiť aj so psom na miesto, z ktorého hlásil rozhodcovi nájdenie predmetu. Iba potom znova vysielajú psa k vyhľadaniu ďalšieho predmetu.

14. Pri hodnotení cviku rozhoduje, v akom poradí pes rozhodené predmety nájde.

Článok 33. Kladenie stôp, predmetov, ukrytie predmetov

1. Tvar stopy, jej dĺžku, umiestnenie v teréne, počet predmetov a ich umiestnenie určuje rozhodca v súlade s podmienkami súťaže.

2. Pri kladení stôp a predmetov môže byť prítomný len rozhodca, vedúci akcie a potrebný počet pomocníkov.

3. Pri príprave cviku rozlišovania predmetov sú prítomní tiež ďalší pomocníci, a to podľa počtu, ktorý určujú podmienky cviku.

4. Stopa a predmety sa nesmú klásť alebo ukrývať za neprítomnosti rozhodcu.

5. Stopy by sa nemali klásť do takých porastov alebo terénov, ktoré vizuálne prezrádzajú ich smer.

6. Predmety, ktoré sa dávajú na stopu alebo ktoré sa používajú pri rozlišovaní:

- a) môžu byť z textilu alebo iného materiálu, ktorý dobré prijíma a drží pach,
- b) svojou farbou sa nesmú nápadne líšiť od terénu a nesmú byť väčšie ako 100x50x10 mm,
- c) pri skúškach sa nesmú použiť predmety, ktoré pes používal alebo používa ako hračku,
- d) každý predmet musí mať pach osoby, ktorá kladie stopy alebo predmety,
- e) keď pes ktorýkoľvek z predmetov chytil, nesmie sa už tento predmet použiť na pokračovanie v cviku alebo pre cvik iných psov,
- f) pred prípravou cviku musia predmety vidieť rozhodcovia.

7. O položení stopy, predmetov alebo ukrytí osôb si rozhodca urobí plánik, v ktorom sú uvedené všetky potrebné údaje a ktorý je rozhodujúci pre hodnotenie práce psovoda a činnosti psa.

8. Začiatok stopy sa robí tak, že osoba, ktorá stopy robí, sa na určenom mieste zastaví, pokojne stojí alebo mierne stúpa v malom krúžku, aby tak pachovo zdôraznila začiatok stopy. Začiatok stopy musí byť označený tabuľkou s kolíkom.

9. Koniec stopy sa zvyčajne robí tak, že po položení posledného predmetu alebo predmetu, ktorý stopu končí, preruší kladač sled stopy niekoľkými odskokmi na stranu. V niektorých prípadoch kladač zostáva v úkryte na konci stopy.

Článok 34. Práca psovoda a činnosť psa pri čuchových disciplínach

1. Akonáhle čas od polozenia stopy zodpovedá požiadavkám skúšky, nastúpi psovod so psom k začiatku stopy a prípadne si vypočuje ďalšie pokyny k vykonaniu cviku.
2. Rozhodca, vedúci skúšok ani usporiadateľ nezodpovedajú za neúmyselné porušenie stopy zverou, osobami alebo poveternostnými vplyvmi, prípadne za porušenie inými spôsobmi. Ak sa však takéto okolnosti zistia ešte pred uvedením psa na stopu alebo v čase, keď sa stopy kladú, potom pri hodnotení môže prihliadnuť na tieto okolnosti.
3. Vo výnimočných prípadoch (narušenie stopy na dlhšom úseku) alebo tam, kde to organizácia akcie dovoľuje, môže sa urobiť náhradná stopa.
4. Pri hlásení, ktoré psovod podáva rozhodcovi, oznámi mu tiež spôsob, akým predmety alebo osoby označuje. Toto je veľmi dôležité a závažné prehodnotenie činnosti psa. Pes potom musí predmety alebo by označovať rovnakým spôsobom, aký psovod oznámil rozhodcovi. Napokon sa psovodovi ukáže začiatok stopy.
5. Pri stopách nie je rozhodujúce, či je pes na stopovacom vozidle, alebo vo ľný. Pri rozlišovaní predmetov a vyhľadávaní predmetov je pes voľný a nesmie mať pripnuté stopovacie vozidlo.
6. Len čo pes zachytí začiatok stopy a jej sled, psovod ho pustí a sám ho nasleduje. Vzďialenosť medzi psovodom a psom musí byť najmenej 10 m.
7. Ak je pes na stopovacom vozidle, môže psovod vozidlo použiť na mierne pritiahnutie psa a spomaliť jeho postup.
8. Stopovacie vozidlo sa nesmie použiť na usmerňovanie činnosti psa na lomoch stopy, pri predmetoch a pod..
9. Psovod môže psa počas stopovania povzbudzovať opakovaním povelu alebo ho chváliť a to najmä tam, kde psovi sledovanie stopy robí isté ťažkosti. Avšak nesmie ho upozorňovať na predmety ktoré má označiť. Rovnako psovod môže psa ovplyvňovať pri vyhľadávaní predmetov.
10. Čím menej sa však používajú spôsoby ovplyvňovania psa, tým je jeho činnosť hodnotnejšia. Pri rozpoznávaní predmetov psovod používa len povel pri vyslaní psa ďalej ho už neovplyvňuje.
11. Podľa spôsobu označenia psovod predmet zdvihne nad hlavu a odloží.
12. Po skončení cviku nahlási psovod rozhodcovi vykonanie cviku, jeho v ýsledok a odovzdá mu nájdené predmety.
13. Ak rozhodca odvolá psovoda a psa zo stopy, psovod vykoná hlásenie akoby cvik úspešne dokončil.
14. Dokončenie stopy sa po odvolaní nedovoľuje a to vzhľadom na prácu ostatných psovodov a činnosť psov alebo na dodržanie programu akcie. Psovod v takýchto prípadoch musí odísť na označené miesto, zhromaždište. O výnimke z tejto zásady rozhoduje rozhodca.
15. Pri rozlišovaní, vyhľadávaní predmetov, psovod dá psovi oňuchať /navetrať/ predmet nutný na identifikáciu ostatných predmetov. Potom psa pošle na vykonanie cviku. Sám zastane na mieste a nijako už psa neovplyvňuje.
16. Nájdený predmet musí pes vziať a najkratšou cestou ho priniesť a odovzdať psovodovi. Sadnutie si pred psovoda, pokiaľ kritéria skúšok neurčujú inak, sa nevyžaduje. Pes sa však nesmie s predmetom hrať alebo prehrýzať ho.
17. Pri vyhľadávaní predmetov psovod postupuje zvyčajne cez stred priestoru a povelmi usmerňuje činnosť psa. Pes nemá vozidlo a psovod ho nesmie upozorňovať na predmety.
18. Keď pes predmet nájde, musí ho vziať a priniesť psovodovi. Ťažké, ukryté alebo nedostupné predmety pes označí spôsobom, ktorý psovod nahlásil rozhodcovi.

Článok 35. Hodnotenie práce psovoda a činnosti psa v čuchových disciplínach

1. Pri hodnotení činnosti psa v čuchových disciplínach sleduje sa záujem, snaha, spoľahlivosť, presnosť a napokon aj rýchlosť, ak neprekáža presnosti.
2. U psovodov sa sleduje spôsob ich práce pri navádzaní a vedení psa.
3. Čiastkové nedostatky a spôsob hodnotenia rozoberajú kritéria pre hodnotenie práce psovodov a činnosti psov, ktoré platia pre prácu rozhodcov. Tieto materiály sú verejné.
4. Rozhodca môže ukončiť prácu psovoda a činnosť psa, keď:
 - a) pes zide zo stopy (vzďialenosť určujú terénne a klimatické podmienky) 20 m, a viac
 - b) pes sleduje stopu nepresne, bez záujmu alebo keď počet stratových bodov už presiahol možnosť získať 70% limitu,
 - c) prekročil časový limit, určený pre výkon,
 - d) sa psovod snaží sám podľa rôznych ukazovateľov sledovať stopu a ovplyvňovať psa na trase stopy.
5. Za základný nedostatok pri rozlišovaní predmetov alebo pri vyhľadávaní sa považuje označenie alebo prinesenie nesprávneho predmetu.

ODDIEL II. CVIKY POSLUŠNOSTI Článok 36. Vedenie psa počas skúšok

1. Ak je pes v priamej blízkosti psovoda, na vozidle alebo voľne, mal by podľa požiadaviek sedieť, stáť alebo ležať pri ľavej nohe psovoda tak, aby pozdĺžna os jeho tela bola v smere, v akom stojí psovod. Vo všetkých polohách musia byť ramená na úrovni nôh psovoda. Pes sa nesmie o psovoda opierať alebo byť vo väčšej vzďialenosti ako 20 cm od psovoda.
2. Druhým variantom je umiestnenie psa pred psovodom. Pes musí sedieť, ležať alebo stáť vo vzďialenosti jedného kroku tak, aby boli psovod so psom čelom oproti sebe (čelu).
3. Keď je psovod v pohybe, pes sa pohybuje súčasne s ním popri jeho ľavej nohe tak, aby bol ustavične svojím pravým ramenom na úrovni myslenej priamky medzi kolenami psovoda (nesmie zostávať vzadu ani psovoda prebiehať). Rovnako tak sa pes nesmie o psovoda otierať, alebo naňho narážať a pohybovať sa vo väčšom odstupe ako 20 cm. Ak je pes vedený na vozidle, nesmie ho napínať. Obojok nesmie byť zapnutý na škrtenie.
4. Pes je pri ľavej nohe psovoda aj pri obratoch, práve tak ako pri sadaní si k nohe psovoda. Obchádzať psovoda po jeho pravej strane pri zmenách smeru za pochodu alebo pri obratoch na mieste sa pripúšťa.

Článok 37. Základná ovládateľnosť

1. Zákaz nežiaducich činností psa alebo jeho voľný pohyb na určité povelov patrí medzi základné cviky ovládateľnosti psa. Vzhľadom na to, že tieto cviky sa pri skúškach samostatne neposudzujú, sú významné z hľadiska metodiky výcviku psa.

2. Privolanie psa. Cieľom cviku je, aby pes na povel psovoda ihneď upustil od dovtedajšej činnosti, nebojácne, rýchlo a najkratšou cestou pribehol ku psovodovi.

3. Privolanie psa možno vyžadovať, keď sa psovod pohybuje i nepohybuje.

4. Podľa spôsobu použitia a okamžitej potreby rozoznávame použitie povelovej techniky, ktoré nadväzuje predovšetkým na vykonanie záveru cviku, kedy:

- a) pri pokračujúcom pohybe psovoda sa pes privolá k nohe a ďalej pokračuje spoločne v určenom pohybovom rytme,
- b) sa psovod nepohybuje a pes po pribehnutí si ihneď sadne tesne pred psovodom,
- c) sa psovod nepohybuje a pes po pribehnutí si ihneď sadne k ľavej nohe psovoda.

5. Ovládateľnosť psa na vodidle alebo bez vodidla. Účelom cviku je, aby pes disciplinovane a presne sledoval psovoda pri chôdzi, pokluse, pri zmenách smeru pochodu psovoda alebo pri obratoch psovoda na mieste.

6. Na skúškach nižších stupňov sa tento cvik koná so psom na vodidle. Pri vyšších stupňoch sa tento cvik zámerne sťažuje zmenami pochodového rytmu, zmenami smeru, zastavovaním sa, obratmi na mieste.

7. Psovod dáva psovovi povel pri vykročení, pri zmene smeru alebo zmene pohybového rytmu, pri zastavení, obratoch na mieste a pod.

Článok 38. Polohy psa, keď sa psovod nepohybuje (stojí)

1. Vo svojom súhrne sa týmto cvikom sleduje to, aby psovod, keď stojí, povelom usmernil psa k zaujatiu polohy sadni, ľahni alebo stoj.

2. Podľa požiadaviek skúšok sa tento cvik robí tak, že pes je pri nohe alebo jeden krok pred psovodom alebo že je vo vzdialenosti 20 metrov pred psovodom.

3. Cvik sa preveruje niekoľkonásobným opakovaním každej polohy.

4. Pri zaujímaní polohy nesmie pes meniť svoje stanovište (tým, že sa posúva smerom k psovodovi).

Článok 39. Polohy psa pri pohybe psovoda a psa

1. Cvik sleduje usmernenie psa povelom do určitej polohy za pochodu alebo za poklusu a zotrvania v tejto polohe až do skončenia cviku, t. j. do príchodu psovoda k psovi, prípadne až do privolania psa.

2. Podľa druhu alebo stupňa skúšok sa odloženie psa uvádza do polohy sadni, ľahni alebo stoj (krátkodobu).

3. Pri vykonávaní cviku sa psovod nesmie zastavovať alebo sa za psom obzerať, či tento cvik vykonal alebo nevykonal a musí pokračovať určeným smerom a pohybovým rytmom.

4. Pes musí určené polohy zaujímať hneď, rýchlo a presne.

5. Za okamžité nezaujatie polohy pri povelu „stoj“ nemožno pokladať situáciu, kde pes urobí alebo dva kroky potrebné pre vyrovnanie stability tela.

Článok 40. Donášanie predmetov (aportovanie)

1. Účelom cviku je, aby pes zdvihol a donášal predmety na povel psovoda alebo samostatne v situáciách, na ktoré cvik donášania predmetov nadväzuje (zdvíhanie a donášame predmetov na stope, pri rozlišovaní alebo vyhľadávaní predmetov).

2. Donášanie predmetov sa na niektorých skúškach sťažuje aportovaním cez prekážku skokom alebo ^{3plhom}
3. Stupne skúšok tiež určujú, či sa pri aportovaní môžu použiť činky, alebo predmet s ich váhou.

4. Na aportovanie sa nesmú použiť súčasti výstroja psa.

5. Pri voľnom aportovaní sa musí predmet zahodiť do vzdialenosti najmenej 10 metrov.

6. Pri aportovaní cez prekážku alebo šplhom sa vzdialenosť psovoda od prekážky neurčuje, ale je ponechaná na úvahu psovoda.

7. Vykonanie cviku sa rozdeľuje na štyri časti, na vykonanie ktorých dáva povel rozhodca:

- a) odhodenie predmetu,
- b) vyslanie psa, aby predmet doniesol,
- c) odobratie predmetu,
- d) sadnutie si psa k nohe psovoda.

8. Pri odhadzovaní predmetu je pes voľný a sedí pri ľavej nohe psovoda.

9. Na povel psovoda pes vybehne k vykonaniu cviku. Pri vykonávaní aportu cez prekážku sa povel dopĺňa ešte povelom na prekonanie prekážky.

10. Po povelu pes beží čo najrýchlejšie a čo najkratším smerom po predmet, ten pevne chytí a rovnakou cestou sa vráti s predmetom k psovodovi.

11. Rovnako si počína i pri aporte cez prekážku, ktorú prekoná, uchopí predmet a tou istou cestou sa vráti ku psovodovi.

12. Pes si tesne pred psovodom sadne a sedí. Predmet zo zubov nepustí ani ho neprehrýza.

13. Na povel psovoda pes predmet odovzdá psovodovi a zostane v tej istej polohe sedieť.

14. Až na povel psovoda si sadne ku jeho ľavej nohe.

Článok 41. Prekonávanie prekážok

1. Účelom tejto skupiny cvikov je, aby pes na povel alebo vytvorený návyk dokázal prekonať rôzne druhy a typy prekážok rozličnou pohybovou technikou.

2. Výška, šírka alebo typ prekážky sa určí tak, aby ju dokázal prekonať aj sám psovod.

3. V prípade, že rozmery prekážok sú väčšie a širšie a na ich prekonanie sa musia použiť rôzne pomôcky, ako napríklad rebrík, kladina a pod., výcvik psov sa zameriava na výuku chôdze po týchto pomôckach.

4. Podľa týchto zásad potom rozdeľujeme cviky v prekonávaní prekážok na:

- a) skok vysoký (voľný),
- b) skok šplhom,
- c) skok ďaleký (cez priekopu),
- d) chôdzu po kladine.

5. Podľa jednotlivých druhov skúšok sa prekážky zaraďujú do požiadavky skúšky a práve tak sa určujú ďalšie rozmery prekážok.

6. Skok vysoký. Výška prekážky je 100 cm, pre malé plemená 50 cm. Pes prekonáva prekážku voľným, plavným skokom. Pri preskoku sa nesmie dotknúť prekážky.

7. Skok šplhom. Výška prekážky je 180 cm. Pes prekážku prekonáva takým spôsobom, že po prudkom odrazení sa pred päťou prekážky vybehne nahor po stene, prednými nohami sa zachytí o vrchol prekážky, preváži sa a po druhej strane prekážky zbehne dolu. Môže byť prekážka v tvare A, ako pri skúške IPO.

Metodická poznámka:

Vyskakovanie psa na stred prekážky jej prednej steny alebo aj vyššie, zoskakovanie z horného kraja prekážky bez dostatočného zbehnutia z nej psa neúmerne namáha a fyzicky zťažuje. Dôsledkom potom môže byť nesplnenie cviku, ale aj odpor psa k vykonávaniu tohto cviku.

8. Pri výkone cvikov v skoku a šplhu sa vzdialenosť psovoda a psa od prekážky neurčuje, ale sa nechá na úvahu psovodovi. Spôsob, ktorým má pes prekážku prekonať, určuje už samotný odstup psovoda od prekážky pri skoku alebo šplhu.

9. Na pokyn rozhodcu dá psovod psovi povel na prekonanie prekážky. Pri požiadavke spätného preskoku psovod dá psovi povel na spätné prekonanie prekážky.

10. Povel na spätné prekonanie prekážky sa nemôže dať vtedy, keď prekonanie prekážky nadväzuje na cvik aportovania.

11. Skok ďaleký. Zvyčajne ide o preskočenie priekopy 3 m dlhej, 5 m širokej, 1 m hlbkej. Pes priekopu preskočí voľným skokom. Môže byť aj prekážka 3 m x 5 m, vysoká 15 až 20 cm vypletaná vo vzdialenosti 20 cm medzier.

12. Pred vykonaním cviku stojí psovod s voľným psom pred prekážkou vo vzdialenosti, akú si sám určí. Na pokyn rozhodcu vydá psovod psovi povel na prekonanie prekážky.

13. Pri vykonávaní všetkých cvikov v skoku stojí psovod na mieste a nepomáha psovi rozbehom ani iným spôsobom.

14. Skok do diaľky sa robí len jedným smerom a pes po prekonaní prekážky si na povel psovoda ľahne. Psovod potom prekážku prekoná sám, alebo ju obíde a za pochodu psa povolom privolá k nohe.

15. Chôdza psa po rebríku a po kladine. V požiadavkách skúšok sú tieto dva metodicky rozličné cviky, ktoré sa nacvičujú samostatne, spojené do jedného cviku.

16. Podľa druhu skúšok alebo ich stupňov rozlišujeme:

a) kladinu nízku, ktorá je široká maximálne 30 cm, 500 cm dlhá a vysoká 1 m nad zemou. Na obidvoch koncoch kladiny sú umiestnené nábehové dosky so sklonom asi 30 stupňov,

b) kladinu vysokú, maximálne 30 cm širokú, 5 m dlhú vo výške 2 metre nad zemou. Na výstup a zostup sú tu rebríky so sklonom asi 45 stupňov. Rebríky sú štandardné, asi 40 cm široké a medzery medzi jednotlivými priečkami sú asi 30 cm 40 cm. Priečky na rebríkoch však nesmú byť široké, ani upravené ako schodíky.

17. Pred započatím cviku stojí psovod s voľným psom pri nohe asi jeden krok pred rebríkom alebo pred nábehovou doskou. Na pokyn rozhodcu dá psovi povel na prekonanie prekážky.

18. Pri prekonávaní prekážky musí pes postupovať pokojne, presne a nebojácne. Nemá sa prepadať medzi priečky rebríka ani chodiť po jeho postraničiach. Z kladiny, z nábehovej dosky alebo z rebríka nesmie zoskakovať.

19. Psovod po vydaní povelu kráča pozdĺž prekážky a po skončení cviku za pochodu privolá psa povolom k nohe, pokračuje v chôdzi, kým ho rozhodca nezastaví.

Článok 42. Pomocné cviky

1. Napriek tomu, že väčšina cvikov sa vzájomne prelína a tvorí jednotlivé a samostatné celky, sú ešte cviky, ktoré z hľadiska metodiky výcviku možno považovať a označiť za cviky pomocné.

2. Štekanie psa na povel psovoda. Účelom cviku je, aby pes na povel psovoda využil svoj hlasový prejav štekanie. Táto schopnosť sa využíva v spojení s inými cvikmi, keď podnetom na štekanie psa sú návykové situácie.

3. Cvik štekanie psa na povel sa podľa podmienok skúšky opäť úmerne sťažuje, napríklad polohou psa (stojí, sedí, leží) a potom aj tým, kde sa pes nachádza (pri nohe psovoda, pred psovodom vo vzdialenosti jedného kroku alebo 20 m).

4. Podnetom pre štekanie psa musí byť pri cvikoch poslušnosti výlučne povel psovoda. Na daný povel musí niekoľkokrát hlasne zaštekáť. Pri tomto cviku pes nesmie meniť svoju základnú polohu.

5. Plazenie. Keď sa psovod pohybuje terénom, môžu nastať také situácie, keď bude musieť niektoré úseky prekonať plazením. Preto aj pes v takýchto situáciách musí využiť na povel tieto svoje pohybové schopnosti.

6. Podľa požiadaviek skúšok sa vykonanie tohto cviku rozlišuje na spoločné plazenie sa psa a psovoda alebo sa pes plazí samostatne smerom k psovodovi.

7. Vzdialenosť v oboch prípadoch je rovnaká 10 metrov.

8. V prvom prípade psovod na pokyn rozhodcu a na určenom mieste dá psovi povel ľahni a sám si zaľahne ku psovi (vedľa neho).

Potom sa obidvaja začnú plaziť určeným smerom. Počas plazenia sa povoľuje opakovanie povelu, pochválenie psa alebo krátky odpočinok.

9. Po dosiahnutí určeného cieľa sa psovod postaví a pes si na jeho povel sadne k jeho ľavej nohe. Počas tohto cviku nie je pes na vodidle.

10. Pri druhom spôsobe nechá psovod psa na určenom mieste (leží) a sám odíde do určenej vzdialenosti 10 metrov. Tu urobí obrat čelom vzad a dá psovi povel na plazenie. Povel môže opakovať počas celého cviku.

11. Keď sa pes doplazí do priamej blízkosti psovoda, zostane ležať. Na povel psovoda si sadne k jeho nohe.

12. Pri plazení sa nesmie pes zdvíhať, váľať sa, štekať a ak sa plazí zároveň so psovodom, nesmie ho obťažovať a musí plne uplatniť svoju pohybovú schopnosť.

13. Vysielanie psa vpred. Účelom tohto cviku je povelom usmerniť pohyb psa na určené miesto.

14. Pri voľbe trasy nemá mať pes možnosť dodržiavať smer behu podľa podmienok terénu alebo porastu (pozdĺž cesty, v riadkoch porastu a pod.). Rovnako sa mu nesmie osobitne označovať cieľ. Na to poslúžia orientačné body vo väčších vzdialenostiach a pod.

15. Cvik vysielanie psa sa zvyčajne preskúšava dvakrát za sebou, pričom smer druhého pokusu treba posunúť o 90 stupňov. Pokým to kritéria skúšky neurčujú inak, je trasa dlhá 50 metrov. Smer a východzie postavenie určuje rozhodca.

16. Psovod so psom, ktorý sedí pri jeho ľavej nohe, stojí na určenom mieste. Na pokyn rozhodcu pošle psovod psa do určeného smeru. Po dosiahnutí určenej vzdialenosti zastaví psovod psa povelom v polohe „fahni“. Tým sa cvik končí. Potom sa pes privolá a tým istým spôsobom sa vykoná druhý pokus. Stanovište psovoda sa pri obidvoch pokusoch nemení.

17. Pes na daný povel musí bežať rýchlo a nebojácne určeným smerom dotiaľ, kým ho psovod povelom nezastaví.

Článok 43. Základné požiadavky

1. Ak pri predchádzajúcich cvikoch poslušnosti dochádzalo k ich rôznemu zaradeniu podľa požiadaviek a ich stupňov, základné požiadavky sa požadujú a uplatňujú pri všetkých skúškach a ich stupňoch.

2. Ponechanie psa na mieste. V kynologickej terminológii sa tento cvik označuje krátko ako „odloženie“. Vzhľadom na to, že oproti odloženiu psa za pohybu je toto odloženie na dlhší čas, vždy sa vykoná v polohe „fahni“. Pri tomto cviku sa nepožaduje presná poloha psa (môže si ľahnúť na pravé alebo na ľavé stehno), čo je však pri odložení psa na krátky čas chybou.

3. Účelom cviku je, aby psovod mohol nechať psa na určenom mieste na určitý čas a pes toto miesto nesmie opustiť.

4. Pri tomto cviku pes nemá vstávať, sadať si, váľať sa, brechať, popoliezať, popochádzať a pod.). Základnou požiadavkou je, aby pes určené miesto neopustil.

5. Podľa stupňov skúšok je potom odloženie psa náročnejšie na čas trvania cviku, na umiestnenie psa, sťažuje sa prípadnou činnosťou psovoda alebo inými rušivými vplyvmi.

6. Pri tomto cviku je psovod vzdialený od psa 15 až 50 metrov alebo je v úkryte, ktorý je tiež v 50 m vzdialenosti od ležiaceho psa.

7. Takými rušivými vplyvmi môže byť určitá činnosť psovoda, prítomnosť druhého psa alebo viacerých psov, ktorí vykonávajú cviky vo vzdialenosti nie kratšej ako 20 metrov.

8. Psovod nesmie, predovšetkým pokiaľ je na dohľad psovi, na psa nijako pôsobiť ani ho ovplyvňovať tak, aby zostal na mieste. Tiež nesmie pri psovi nechať predmet alebo predmety, ktoré by ho mali udržať na mieste. Ako zanechanie predmetu sa rozumie aj vozidlo na obojkou psa.

9. Celý tento cvik sa vykonáva na záver cvikov poslušnosti a v čase, keď ďalší pes cvičí cviky poslušnosti tomu istému typu skúšky zodpovedajúcim.

10. Pokojnosť psa pri streľbe. Streľba sa používa ako charakteristický predstaviteľ nárazového a silného hluku, ktorý u povahovo slabších jedincov vyvoláva pasívnu obrannú reakciu.

11. Streľba (hluk) sa používa tiež ako jeden z rušivých podnetov pri činnosti psa.

12. Zvyčajne sa strieľa pri cvikoch poslušnosti a predovšetkým v čase, keď pes od psovoda vzdialený (vysielanie, odloženie, a pod.). Hlučnosť výstrelu musí byť taká, aby sa spoľahlivo a neskreslene dokázali a zhodnotili reakcie psa na tento hluk. Nedoporučuje sa strieľať pri cvikoch aportu.

13. Pri cvikoch poslušnosti sa pri jednom psovi má vystreliť 2-3 razy, vo vzdialenosti nie menšej ako 20 m od psa.

14. Pokoj (klud) psa pri streľbe sa hodnotí počas celého trvania skúšok. Znamená to, že sa hodnotí aj správanie sa psa na hluky, ktoré vyplývajú z okolitej prevádzky a premávky (strieľanie motorov výfukov, hluk lietadiel a pod.).

15. Počas streľby alebo pri ostatných hlukoch pes musí byť pokojný a nesmie sa nechať rušiť vo svojej činnosti.

16. Ak počas streľby alebo pri iných hlukoch prejaví pes plachosť alebo je bojzlivý natoľko, že mu to nedovoľuje plniť úlohu, musí sa zo skúšok odvolať.

17. Počas vykonávania cvikov poslušnosti je pes voľný. Výnimkou sú cviky, pri ktorých je pripútanie psa podmienkou cviku.

ODDIEL HL CVIKY OBRANY

Článok 44. Odhalenie páchatel'a

1. Pri cvikoch obrany preberá úlohu páchatel'a pomocník (figurant), ktorý má na sebe ochranný oblek alebo rukáv.

2. Prieskum terénu. Účelom cviku je, aby pes vyhľadal osobu alebo osoby na určenom priestore.

3. Priestor na prieskum terénu musí byť taký, aby činnosť psa bola presvedčivá. Musí na ňom byť dosť úkrytov, musí byť neprehľadný, s porastom a pod., je možné použiť aj umelé úkryty.

4. Dĺžku a šírku priestoru určuje druh alebo stupeň skúšok, rovnako aj počet pomocníkov (figurantov). C

5. Správanie sa psovoda, jeho postup cez terén a usmerňovanie činnosti psa sa musí prispôbiť účelu cviku.

6. Psovod sa pohybuje uprostred prehľadávaného priestoru podľa pokynov rozhodcu.

7. Prieskum terénu musí byť plánovitý, s postupným prehľadávaním obidvoch strán. Dĺžka postupu psa by nemala byť väčšia ako 20 m.

8. Činnosť psa je rýchla a presná. Psovod usmerňuje psa povelom na vysielanie a spätné privolanie. Tieto povely môžu byť spojené s menom psa a môžu byť opakované jedenkrát pre každé vyslanie.

9. O umiestnení pomocníka alebo pomocníkov rozhoduje rozhodca.

10. Označenie osoby osôb. Účelom cviku je, aby pes svojím správaním označil psovodovi miesto úkrytu osoby alebo osôb.

11. Označiť úkryt pomocníka alebo pomocníkov si zvyčajne žiada, aby toto miesto pes označil psovodovi štekaním. Iné spôsoby označovania uvádzajú ďalej kritéria jednotlivých skúšok, alebo sú už dané samotným názvom tohto cviku (Vyštekávanie pomocníka).

12. Nájdenú osobu pes nesmie napádať ani od nej odísť. Pomocník nesmie v priebehu cviku psa na miesto svojho úkrytu upozorňovať, dráždiť ho tak, aby pes napádal, vyštekával alebo aby zotrval na mieste jeho úkrytu.

13. Ak pes osobu označil alebo ju vyštekáva, musí ju strážiť alebo vyštekávať až po príchod psovoda, pričom môže úkryt obiehať.

14. Hneď po označení miesta úkrytu pomocníka, na pokyn rozhodcu, ide psovod k úkrytu pomocníka.

15. Čas na nájdenie osoby alebo osôb pri prieskume terénu je pre väčšinu druhov skúšok alebo ich stupňov časovo ohraničený. Časové limity sú uvedené v kritériách skúšok.

Článok 45. Zaistenie páchatel'a

1. Účelom nasledujúcich cvikov je, aby pes zaistoval bezpečnosť psovoda pri jeho kontakte s páchatel'om.
2. Prehliadka páchatel'a. Psovod vyzve pomocníka, aby pokojne stál na mieste, odhodil zbraň a dal si ruky nad hlavu. Ak je páchatel' v úkryte, vyzve ho, aby z úkrytu vyšiel.
3. Počas dávania pokynov pomocníkovi pes sedí pri ľavej nohe psovoda a psovod ho môže pridržovať za obojok alebo ho môže mať na vodidle.
4. Keď pomocník zaujme požadovanú polohu, psovod psa uvoľní a položí ho proti pomocníkovi. Pes nemá byť v priamej blízkosti pomocníka, ale ani veľmi ďaleko od neho (maximálne 5 m, minimálne 3 m).
5. Psovod vykoná prehliadku pomocníka tak, že ho obíde a odzadu opatrne a starostlivo prehliadne jeho oblek, odzbrojí ho.
6. Po skončení prehliadky sa psovod malým oblúčikom vráti ku psovi, ktorý sa na jeho povel posadí k jeho ľavej nohe.
7. Po celý čas tejto akcie musí pes pomocníka starostlivo pozorovať a strážiť, aby v prípade potreby mohol účinne zakročiť. Pes nesmie pomocníka napádať ani inou svojou nedisciplinovanosťou odpútať psovoda od prehliadky.
8. Výsluch páchatel'a. Výsluch páchatel'a môže nadväzovať na prehliadku páchatel'a alebo aj na iný cvik, podľa podmienok skúšky.
9. Pri výsluchu psovod psa položí alebo ho nechá ležať pred pomocníkom. Psovod si vyžiada od pomocníka doklady a kontroluje ich správnosť prečítaním alebo otázkami. Po prehliadke dokladov, prípadne po ich vrátení sa pýta pomocníka na dôvod jeho prítomnosti a pod.
10. Počas výsluchu psovod stojí trochu ďalej od pomocníka na jeho ľavej alebo pravej strane, ale vždy tak, aby neprekážal psovi pri strážení.
11. Pes musí pomocníka starostlivo strážiť, nesmie ho napádať alebo iným spôsobom či svojím nedisciplinovaným správaním rušiť psovoda pri jeho činnosti.
12. Po výsluchu sa psovod miernym oblúčikom vráti ku psovi, ktorý sa na povel posadil k jeho ľavej nohe.
13. Sprevdzame páchatel'a. Podľa potreby skúšky vykonáva psovod so psom sprevádzanie pomocníka. Dĺžka sprevádzania je zvyčajne asi 20 metrov.
14. Smer a diaľku sprevádzania určuje rozhodca vzhľadom na druh a stupeň skúšky, na nadväznosť cvikov a na terénne podmienky.
15. Psovod určí pomocníkovi smer jeho cesty a vyzve ho, aby pokojne kráčal.
16. Sám s voľným psom pri ľavej nohe nasleduje pomocníka vo vzdialenosti asi 3 až 5 m.
17. Pes musí pomocníka dobre strážiť a v prípade potreby urobiť zákrok. Nemá však pomocníka bezdôvodne napádať, vybiehať od nohy psovoda alebo iným nedisciplinovaným správaním odvádzať pozornosť psovoda od danej úlohy.
18. Podľa podmienok skúšky sa sprevádza jedna alebo viaceré osoby.
19. Stráženie páchatel'a. Účelom tohto cviku je, aby pes strážil pomocníka v čase, keď je psovod od pomocníka a od psa vzdialený.
20. Podľa kritérií skúšok pes po určitý čas stráži jedného alebo viacerých pomocníkov. Takisto pokus o únik pomocníka sa prispôbiť požiadavkám skúšky.
21. Miesto strázenia a úkryt psovoda (asi 25 m za psom) určuje rozhodca. Pri tomto cviku pes nieje na vodidle.
22. Psovod určí pomocníkovi alebo pomocníkom miesto, psovi dá povel na strázenie a sám odíde do úkrytu.
23. Pes leží pred pomocníkom alebo pred pomocníkmi asi 3 až 5 m vzdialenosti, stráži a prípadne urobí zákrok. Pes stráži dotiaľ, kým psovod nedostane pokyn, aby sa vrátil ku psovi. Pri strážení pes nenapáda pomocníka alebo pomocníkov bezdôvodne, ani nesteká a neopustí svoje miesto.
24. Ak cvik určuje psovi vykonať zákrok v okamihu ako pomocník alebo pomocníci opustia svoje miesto alebo na psa zaútočia, musí pes tento zákrok urobiť okamžite a rozhodne. Pokyny pre činnosť pomocníka alebo pomocníkov vydáva rozhodca.
25. Po vykonaní zákroku, keď pomocník už pokojne stojí, musí ho pes v okamihu pustiť ďalej ho jednu minútu strážiť. V prípade, že pes zakrojuje proti dvom pomocníkom, musí ihneď zadržaného prvého pomocníka pustiť a zlikvidovať útek alebo odpor druhého pomocníka.
26. V tých prípadoch, keď zostúp pomocníkov po okolí môže byť rôzny, môže pes zostať pri jednom z nich alebo pobeťovať medzi nimi a ďalej ich strážiť. Nemá ich však bezdôvodne napádať alebo zostať v ich priamej blízkosti. Ak pes pri tejto časti strázenia šteká, nieje to chyba.
27. Na pokyn rozhodcu odíde psovod ku psovi po uplynutí času na strázenie, alebo keď si to vyžaduje situácia (pes napáda alebo drží pomocníka, nesplní cvik a pod.).

Článok 46. Ochrana psovoda

1. Účelom cviku je, aby pes bránil psovoda pred útokom pomocníka a pomáhal pri likvidovaní útoku. Pri skúške psov sa psovod sám aktívne nebráni a likvidovanie útoku ponechá psovi. Takto sa má pravdivo dokázať aktívna a účinná pomoc psa pri obrane psovoda.
2. Zákrok psa. Tento termín označuje situáciu, keď sa pes do pomocníka zahryzne, čím mu prakticky znemožní pokračovať v útoku alebo úteku.
3. Zákrok vykonáva zvyčajne pes tak, že sa zahryzne do predlaktia pomocníka, z výnimkou zákroku psov malých plemien.
4. Útok na psovoda je v zmysle skúšobného poriadku prepadnutím psovoda.
5. Prepadnutie psovoda sa môže konať ako samostatný cvik alebo nadväzovať na cviky:
 - a) prehliadka páchatel'a,
 - b) výsluch páchatel'a,
 - c) sprevádzanie páchatel'a.
6. V okamihu priameho napadnutia psovoda musí pes ihneď, nebojácne a tvrdo vykonať zákrok na pomocníka.
7. Keď pomocník prestane klásť odpor (na pokyn rozhodcu), pes pomocníka pustí a ďalej ho stráži. Pri všetkých druhoch stupňoch alebo cvikoch skúšok možno dať povel na pustenie pomocníka.

Článok 47. Samostatná činnosť psa

1. Cviky tejto skupiny kladú na činnosť psa zvýšené nároky, lebo pri zákrokoch na pomocníka je pes vzdialený od psovoda.
2. Účelom cvikov je v rôznych situáciách zadržat' utekajúceho pomocníka. Okrem bojovnosti, odvahy alebo odolnosti proti úderu prútom, musí tu pes dokázať postreh a rýchlosť.

3. Podľa požiadaviek rôznych druhov alebo stupňov skúšok sa cvik zadržania pomocníka sťaží nielen vzdialenosťou, obtiažnosťou terénu, ale aj situáciou, ktorá vzniká pri dosahovaní pomocníka.
4. Podľa rozdielnosti, aká tu vzniká, cvik rozdeľujeme na:
- a) hladké zadržanie, keď sa pomocník snaží unikáť až do zákroku psa,
 - b) zadržanie s protiútokom, t. j. že pomocník sa snaží, vtedy keď ho pes dobieha, odradiť psa protiútokom. Protiútok sa zvyčajne spája s cvikom odolnosti psa proti úderu prútom.
5. Psovod so psom, ležiacim alebo sediacim pri jeho nohe, stojí na mieste určenom mu rozhodcom. Na niektorých stupňoch skúšok môže byť pes na vodidle.
6. Rovnako tak je v určitej vzdialenosti pripravený pomocník, ten sa buď skrýva alebo stojí na voľnom priestranstve.
7. Na pokyn rozhodcu sa pomocník dá na pochod alebo vyjde z úkrytu a odchádza.
8. Psovod vyzve pomocníka, aby sa zastavil. Keď pomocník na vyzvanie psovoda reaguje útekem, psovod pustí psa, aby ho zadržal.
9. Podľa druhu alebo stupňa skúšky psovod zostáva na mieste alebo hneď beží za psom.
10. Keď pes pomocníka dobehne, musí ihneď urobiť zákrok. Na pokyn rozhodcu prestane pomocník klásť odpor a pes ho musí pustiť a ďalej len strážiť až do príchodu psovoda.
11. Rovnako si pes počína aj pri zadržaní s protiútokom. Od zadržania sa nesmie nechať odradiť.
12. Keď psovod dobehne k miestu zadržania pomocníka, asi tri kroky pred pomocníkom sa zastaví a psa privolá k nohe. Môže aj prísť ku psovi.
13. Na skúškach soch malých plemien sa samostatnosť psa skúša zvláštnym cvikom:
- a) psovod krátkym vodidlom priviaže psa ku kolíku a odíde do úkrytu,
 - b) keď sa psovod ukryje, okolo psa prejdú niekoľkokrát tri osoby, ktoré svojím správaním psa nijako nedráždia,
 - c) pes sa k okoloidúcim osobám nesmie správať agresívne,
 - d) na pokyn rozhodcu príde jeden z pomocníkov ku psovi s úmyslom odviazať ho a odviešť,
 - e) pes musí pomocníkovi znemožniť manipuláciu s vodidlom a obojkom,
 - f) pri tomto cviku pes nemá náhubok.

Článok 48. Odolnosť psa

1. Účelom cviku je preskúšanie odolnosti voči úderu prútom a preskúšanie tvrdosti pri stretnutí boji s protivníkom (pomocníkom).
2. Podľa potreby sa cvik skúša samostatne alebo sa napája na iný cvik.
3. Pri samostatnom preskúšaní sa psovod aj so psom na vodidle postaví asi 10 metrov oproti pomocníkovi. Na pokyn rozhodcu pomocník na mieste psa vydráždi a zaútočí naňho prútom.
4. V okamihu útoku pomocníka na psa psovod psa uvoľní.
5. Bez ohľadu na správanie sa pomocníka, prípadne aj na údery, musí pes vykonať zákrok.
6. Krátko pred zákrokom psa sa pomocník snaží uplatniť vizuálne alebo zvukové vnemy, ktoré môžu mať negatívny vplyv na zákrok psa (krik, zahnanie sa rukami a pod.).
7. Pri útoku na psa použije pomocník tzv. obušok.
8. Podľa náročnosti skúšok sa obušok používa:
 - a) na naznačenie úderu pred i po zákroku psa,
 - b) na slabé údery po zákroku psa,
 - c) na úder súčasne so zákrokom psa a na ďalšie údery po zákroku psa.
9. Údery nesmú byť veľmi silné, musia zodpovedať druhu a stupňu skúšok a nesmú ísť na miesta ľahkej zraniteľnosti psa (viď. obr. 27).
10. Po skončení cviku psovod zavolá psa k nohe.
11. Pokyny pre prácu pomocníka, psovoda a na činnosť psa vo všetkých cvikoch obrany dáva rozhodca.
12. Ovládateľnosť (púšťanie) pri samostatnom cviku odolnosti sa nehodnotí.

ODDIEL IV. ŠPECIÁLNE CVIKY

Článok 49. Stráženie predmetu psovoda

1. Na mieste, ktoré určí rozhodca, odloží psovod psa, pred neho položí svoj predmet a odíde do úkrytu vzdialeného asi 20 metrov od psa.
2. Ako predmet sa nemôže použiť hračka, krmivo alebo časť výstroja psa.
3. Pri tomto cviku má pes náhubok. Z hľadiska tohto obmedzenia psa musí byť správne a citlivé hodnotenie reakcie psa pri pokuse o odobratie mu predmetu.
4. Cvik je rozdelený na tri časti, z ktorých vyplýva tiež hodnotenie:
 - a) správanie sa psa voči osobám, ktoré prechádzajú okolo neho vo vzdialenosti asi 3 metrov bez toho, aby prejavovali záujem o psa alebo predmet,
 - b) ostrážitosť psa, keď sa mu pomocník prihovára alebo sa ho snaží od predmetu odlákať naznačením hodenia aportu a pod.,
 - c) aktívna obrana predmetu a útok na pomocníka, keď sa mu pomocník snaží predmet vziať alebo ho odkopnúť.
5. V prvej časti skúšania cviku nesmie pes prejavovať agresivitu štekaním alebo napádaním pomocníka.
6. V druhej časti skúšky pes má prejavovať ostrážitosť vrčením, štekaním alebo naznačením útoku. Nemá ale osobu napádať alebo odísť od predmetu.

Na záver cviku musí pes na počínanie si pomocníka odpovedať útokom, ktorý prestane v okamihu, keď pomocník zastaví a nesnaží sa už predmet odobrať alebo ho odkopnúť. Keď pomocník ostane pokojne stáť, pes sa musí k predmetu vrátiť a pomocníka nechať odísť.

7. Pes zostane pri predmete až po príchod psovoda, ktorý na pokyn rozhodcu opustí úkryt a vráti sa ku psovi.
8. Keď pes počas cviku zmení svoju základnú polohu, nie je to chyba.

ODDIEL V. JEDNOTNÉ POVELY

Článok 51. Nástup psovoda a hlásenie

1. Nástup. Pred začiatkom kynologickej akcie nechá príslušník usporiadajúcej organizácie (vedúci skúšok a pod.) nastúpiť psovodov so psami do vhodného nástupového tvaru.

2. Na povel nastupujú psovodi so psami do určeného nástupového tvaru. Pes na vodidle sedí pri ľavej nohe psovoda. Psovod drží zložené vodidlo v ľavej ruke.

3. Hlásenie.

a) Funkcionár so zborom rozhodcov, prípadne čestných hostí, pri skúškach rozhodca preberá hlásenie.

b) Odovzdávajúci hlásenia oslovuje preberajúceho hlásenie hodnotňou alebo funkciou, ktorú pri akcii plní a oznamuje mu, že psovodi so psami nastúpili k akcii. Pritom uvedie počet nastúpených a pomenovanie akcie.

4. Hlásenie psovoda pri vlastnej akcii.

a) Psovod so psom sa hlási rozhodcovi. Pes na vodidle sedí pri psovodovej ľavej nohe. Psovod podáva hlásenie v športovom postoji, zložené vodidlo drží v ľavej ruke.

b) Psovod sa predstaví priezviskom, uvedie meno psa a ďalej hlási, že je pripravený ku začiatku skúšanej disciplíny.

c) Rozhodca preberá hlásenie psovoda a ďalej velí podľa potreby k preskúšaniu požadovaných cvikov.

d) Poslušnosť. Pochodom vchod, vpravo bok, vľavo bok, čelom vzad, zastaviť stáť a pod. k vykonaniu cviku so psom. Pre cviky psa potom velí: Psa privolať, psa vyslať, aport odhodiť, aport odobrať, k nohe a pod.

e) Obrana. Vykonajte prieskum terénu, prehliadku pomocníka, zadržanie a pod.

f) Čuchové disciplíny. Vykonajte: vypracovanie stopy, rozlišovanie predmetov a pod.

g) Pri cvikoch, keď psa ovládame posunkovými povelmi, dáva rozhodca psovodovi pokyn na vykonanie cviku tiež posunkom. Hlasný povel by mohol psa ovplyvniť k vykonaniu cviku. Oslovenie psa je povolené! Neplatí pred pustením na obrane.

Článok 52. Povelová technika pre činnosť psa

1. Poveľ pre jednotlivé cviky alebo ich časti určuje skúšobný poriadok a psovod je povinný ich používať.

2. Iné poveľ sa môžu používať len vo výnimočných prípadoch so súhlasom rozhodcu.

3. Poveľ dáva psovod psovi zvyčajne na pokyn rozhodcu.

4. Opakovanie povelu, okrem cvikov, kde to skúšobný poriadok výslovne dovoľuje, znižuje alebo anuluje bodové hodnotenie.

5. Za opakovanie povelu sa tiež pokladá zotrvanie psovoda v polohe posunkového povelu, rôzne úkroky, posunky alebo iný spôsob pôsobenia na psa.

6. Chválenie psa počas cviku sa niekedy tiež pokladá za opakovanie povelu.

7. Osloviť psa pred povelom možno len pri cvikoch, keď skúšobný poriadok predpisuje alebo dovoľuje zvukový povel (51.4 g)

8. Poveľ pre činnosť psa rozdeľujeme na poveľ zvukové (skratka Z) a na poveľ posunkové (skratka P).

9. Poveľ posunkové sú podmienené podnety, ktoré sa používajú pri vytváraní potrebnej reakcie psa. IO. Účely posunkových povelov je ovládanie psa v situáciách, keď by použitie zvukového povelu narušilo alebo znemožnilo psa využiť.

11. Niektoré posunkové poveľ sú rozdielne aj pre ten istý cvik. To vyplýva z umiestnenia psa, či je pri nohe psovoda alebo pred psovodom.

Článok 53. Poveľ pre činnosť psa

1. Podľa zásady o rozdielnosti používanej povelovej techniky pre jednotlivé cviky sa ďalej uvádzajú poveľ s rozlíšením:

a) povel zvukový,

b) povel posunkový pes je pri nohe psovoda,

c) povel posunkový pes je pred psovodom.

2. Stopa -

a) Hľadaj Stopa!

3. Rozlišovanie a vyhľadávanie predmetov,

a) Prines!

4. Označenie predmetov .

a) Revír Označ!

5. Ovládateľnosť psa na vodidle alebo bez vodidla.

a) K nohe!

b) Malý úder ľavou rukou na stehno.

6. Privolanie psa a jeho sadnutie pred psovoda.

a) Ku mne!

b) Predpažiť a pripažiť ľavou rukou.

7. Privolanie psa s pripojením alebo sadnutím si k nohe psovoda.

a) K nohe!

b) malý úder ľavou rukou na ľavé stehno.

c) upažiť a pripažiť ľavou rukou.

8. Polohy psa, keď sa psovod nepohybuje.

a) Ľahni!

b) mávnuť ľavou rukou nad hlavou a trupom psa, spredu dozadu,

c) pri vzpažení pravou rukou pripažiť predom.

a) Vstaň!

b) mierne pokrčenie v kolenách,

c) zdvihnúť po pás pred seba položenú pravú ruku dlaňou nahor.

a) Sadni!

b) malý úder ľavou rukou na ľavé stehno,

c) predpažiť pravú ruku do výšky oka dlaňou vpred.

9. Ponechanie psa na mieste za pohybu psovoda v polohe:

a) Sadni!

a) Ľahni!

b) mávnuť ľavou rukou nad hlavu a trupom psa, spredu dozadu.

- a) Stoj!
- b) ľavú ruku dať dlaňou pred nos psa.
- 10. Aport voľný.
- a) Aport!
- b) ukázať pravou rukou smerom k predmetu, s naklonením trupu.
- 11. Aport skokom alebo šplhom,
- a) Vpred Aport!
- 12. Skok vysoký alebo šplh.
- a) Vpred! (Spáť!)
- 13. Skok ďaleký.
- a) Vpred! Po preskoku ľahni!
- 14. Kladina.
- a) Vpred!
- 15. Štekanie psa na povel.
- a) Štekaj!
- b) pravú ruku zohnúť v lakti ku pásu a so vztyčeným ukazováčkom trikrát kmitnúť pred očami psa,
- c) pravú ruku v lakti zohnúť smerom nahor, vztyčiť ukazováčik a trikrát kmitnúť rukou smerom proti psovi.
- 16. Plazenie sa psa.
- a) Plaz!
- b) kmitanie pravou rukou naľavo a napravo pred sebou vo výške bokov.
- 17. Vysielanie psa.
- a) Vpred!
- b) pravou rukou ukázať do smeru.
- 18. Nechanie psa na mieste.
- a) Zostaň!
- b) slabé zatlačenie dlane pravej ruky na nos psa.
- 19. Prieskum terénu.
- a) Reví! Ku mne!
- b) ukázať rukou do smeru prehliadaného terénu priestoru.
- 20. Stráženie pomocníka, pomocníkov, predmetov, samostatnosť psa.
- a) Stráž!
- 21. Zákrok psa.
- a) Dž!
- b) rukou ukázať do smeru pomocníkovi.
- 22. Pustenie po zákroku alebo po prinesení predmetu,
- a) Pust!
- 23. Pochválenie psa.
- a) Dobrý!
- b) pohladenie.
- 24. Zakázanie alebo prerušenie nežiadúcej činnosti psa.
- a) Fúj!
- b) trhnutie vodidlom.
- 25. Voľný pohyb psa.
- a) Voľno!
- b) voľný pohyb pravou alebo ľavou rukou do smeru a naklonením tela.

ČASŤ III. ROZSAH SKÚŠOK

ODDIEL I. SKÚŠKY VŠESTRANNÉHO VÝCVIKU

A. Skúška základného minima

Článok 54. Kritéria skúšok ZM

1. Vek psa najmenej 12 mesiacov.
2. Účasť na skúške nie je podmienená splnením iného druhu alebo stupňa skúšok.
3. Na skúškach sa môže zúčastniť pes pracovného plemena, prípadne plemena, ktorého telesná konštrukcia a typ vyššej nervovej činnosti dávajú predpoklady splnenia podmienok a potom praktického jmxžitia.
4. Úspešne vykonaná skúška je vtedy, keď sa v každej časti skúšky získa najmenej 70 percent z dosiahnuteľných bodov (v zátvorkách pri bodových hodnotách).
5. Známky: 145-150 výborne, 135-144 veľmi dobre, 120-134 dobre, 105-119 uspokojivo, 0-104 nedostatočne.
6. Povelovú techniku uvádza skúšobný poriadok pri každom cviku skratkou: Z = zvukový povel, P = posunkový povel. Pokým skúšobný poriadok uvádza obidve skratky, psovod môže použiť jeden z povelov alebo obidva súčasne.
7. Počas skúšok pes nemusí mať náhubok.
8. Výstroj psa: náhubok, hladký obojok, vodidlo, predmet na aportovanie, predmet na stopu. Podľa voľby psovoda: stopovacie vodidlo, prípadne postroj.

Článok 55. Náplň skúšky ZM, dosiahnuteľné body

1. Stopa vlastná, 150 m dlhá, 15 minút stará, raz zalomená do pravého uhla, predmet končiaci stopu. Časový limit na vypracovanie stopy je 10 minút Z 50 (35)
2. Poslušnosť
 - a) prívolanie psa (ľubovoľný z troch spôsobov) ZP 10
 - b) ovládateľnosť psa na vodidle ZP 10
 - c) aport voľný (predmet psovoda) ZP 10

d) odloženie psa (psovod je na dohľad psa, vzdialenosť 15m)	ZP 10
e) pokoj psa pri streľbe	10
Poslušnosť spolu	50 (35)
3. Obrana	
a) prieskum terénu (30 x 50 m, bez časového limitu)	ZP 10
b) označenie pomocníka	10
c) ochrana psovoda	ZP 10
d) zadržanie pomocníka (hladké, 25 m)	ZP 10
e) odvaha psa (naznačenie úderov)	10
Obrana spolu	50(35)
4. Celkom (Stopa, Poslušnosť, Obrana)	150 (105)

Článok 56. Pripomienky k vykonaniu skúšok ZM

1. Pokiaľ sa v tomto článku neuvádza inak, platia pre konanie cvikov pokyny z druhej časti „Metodika a konanie cvikov“.
 2. Pri skúškach sa prihliada na to, že tu ide o skúšku psov mladých a podľa tohto sa upravujú aj podmienky hodnotenia psov.
 3. Pod ľubovoľným spôsobom privolania sa rozumie spôsob privolania psa, ktorý vo všetkých spôsoboch popisuje druhá časť tohto poriadku. Psovod oznámi spôsob privolania pri hlásení (ZM).
 - 4.a) V prípade použitia umelých úkrytov sa používajú v počte dva (jeden na pravo a jeden na ľavo), b) Pri prieskume nemusí byť terén až natoľko neprehľadný, ako pri ostatných druhoch a stupňoch skúšok. Pre hodnotenie je rozhodujúci predovšetkým záujem psa o nájdenie osoby práve tak, do akej miery je pes zvládnuteľný.
- Po niekoľkorakej zmene smeru (kedy sa ukáže záujem o ovládateľnosť psa) psovod navedie psa podľa pokynu rozhodcu k miestu, v ktorom je v čiastočnom úkryte pomocník.
5. Hneď ako pes uvidí pomocníka alebo ho zvetrí, zostane psovod pokojne stáť a psa môže povelmi povzbudzovať k označeniu pomocníka.
 6. Po skončení tohto cviku sa sled obrany prerušuje a pokým túto skúšku skladá viacej účastníkov, postupne nastúpia k vykonaniu týchto dvoch stupňov cviku a), b). Ďalšie cviky obrany už na seba nenadväzujú.
 7. Psovod so psom na vodidle stojí asi 3m pred pomocníkom, ktorý na pokyn rozhodcu psa vydráždi a zaútočí na psovoda. V okamihu zaútočenia pustí psovod vodidlo. Ak vodidlo nebude pustené, je to hrubá chyba.
 8. Na útok pomocníka pes odpovie zákrokom.
 10. Keď pes útočí, pomocník s ním ešte krátku chvíľu zápasí a pritom naznačuje údery prútom. (Hodnotí sa odolnosť)
 11. Na pokyn rozhodcu prestane pomocník klásť odpor a ostane pokojne stáť. Psovod potom psa odvolá, uchopí vodidlo a psa drží.
 12. Zatiaľ pomocník odbieha od psovoda a psa. Ak už je medzi psovodom a pomocníkom vzdialenosť 25m, rozhodca dá psovodovi pokyn na pustenie psa (psovod psovi odpone vodidlo).
 13. Psovod uteká za psom hneď po jeho vypustení.
 14. Po dobehnutí pomocníka má pes vykonať zákrok. Pomocník prestáva psovi klásť odpor na pokyn rozhodcu vtedy, keď psovod dobehne k miestu stretu.
 15. Na pokyn rozhodcu psovod odvolá psa, pripne ho na vodidlo a rozhodcovi zahlási skončenie obrany.
 16. Psovod môže psa povzbudzovať pred i po zákroku. Práve tak pri odvolaní psa môže použiť povel.

B. Skúška výcviku všestranného psa prvého stupňa (SVVI)

Článok 57. Kritériá skúšky SVV1

1. Vek psa najmenej 14 mesiacov.
2. Účasť na tejto skúške nie je podmienená úspešným vykonaním skúšky ZM.
3. Úspešne vykonaná skúška je vtedy, keď sa na každej časti skúšky získa najmenej 70 percent z dosiahnuteľných bodov (v zátvorkách pri bodových hodnotách).
4. Znamky: 290-300 výborne, 270-289 veľmi dobre, 240-269 dobre, 210-239 uspokojivo, 0-209 nedostatočne.
5. Povelovú techniku skúšobný poriadok uvádza pri každom z cvikov skratkou: Z = zvukový povel, P = posunkový povel. Ak skúšobný poriadok uvádza obidve skratky, psovod môže použiť jeden z povelov alebo obidva súčasne.
6. Výstroj psamáhubok, hladký obojok, vodidlo, činky aportovacie, predmety na stopy. Podľa voľby psovoda: stopovacie vodidlo, prípadne postroj.
7. Počas skúšky pes nemusí mať náhubok.

Článok 58. Náplň skúšky SVV I, dosiahnuteľné body

1. Stopa vlastná, dlhá 300 metrov, 30 minút stará, dvakrát lomená do pravého uhla, jeden predmet na stope, druhý predmet stopu končí. Časový limit na vypracovanie stopy je 10 minút. Z 100(70)
2. Poslušnosť

a) privolanie psa za pochodu k nohe	ZP 10
b) ovládateľnosť psa na vodidle	ZP 10
c) sadni, ľahni, vstaň (na vodidle pri nohe)	ZP 10
d) za pochodu odloženie psa do polohy ľahni	ZP 10
e) aport voľný (činka psovoda)	ZP 10
f) skok vysoký (100 cm)	ZP 10
g) kladina nízka	ZP 10
h) štekание psa (pes sedí pri nohe na vodidle)	ZP 10
i) odloženie psa (psovod je na dohľad psa, vzdialenosť 25 m)	ZP 10
j) pokoj psa pri streľbe	ZP 10
Poslušnosť spolu	100(70)
3. Obrana

a) odhalenie páchatela	
------------------------	--

- prieskum terénu (40 m 50 m, čas 10 minút)	ZP 10
- vy štekánie pomocníka	10 20
b) zaistenie páchatela	
- prehliadka pomocníka	ZP 10
- výsluch pomocníka	ZP 10 20
c) ochrana psovoda	
- napadnutie psovoda pri stretnutí	ZP 15
- ovládateľnosť psa (pustenie)	Z 5 20
d) samostatná činnosť psa	
- zadržanie pomocníka (hladké zadržanie)	ZP 15
- ovládateľnosť (púšťanie)	Z 5 20
e) odolnosť psa	
- útok na psa, údery po zákroku	ZP 20
Obrana spolu	100(70)
4.Celkom (Stopa, Poslušnosť, Obrana)	300 (210)

Článok 59. Prípomenky k vykonaniu skúšky SVV I

1. Pokiaľ sa neuvádza v tomto článku inak, platia pre cviky pokyny z druhej časti „Metodika a vykonanie cvikov“.
2. Po vykonaní cviku „Výsluch pomocníka“ sa sled obrany prerušuje. Pokiaľ sa na skúškach zúčastní viac ako jeden psovod a jeden pes, nastúpi k vykonaniu cvikov a) a b) ďalší. Ak však nastúpi len jedna dvojica (psovod a pes), musí sa pred ďalšie cviky zaradiť menšia prestávka.
3. Ďalší cvik „Napadnutie psovoda“ na voľnom priestranstve sa skúša opäť samostatne u všetkých účastníkov skúšky.
4. Pes na vodidle ide so psovodom určeným smerom. Oproti nim postupuje pomocník, ktorý má ochranný rukáv. Svojím správaním sa pomocník nesmie psa zbytočne dráždiť k útočnosti.
5. Pri stretnutí sa pomocník so psovodom zastaví a začnú spolu priateľský rozhovor. Ak sa pes chová agresívne (vidí a cíti ochranný rukáv), psovod ho môže upokojovať (stretnutie sa môže opakovať niekoľkokrát, až kým sa pes neupokojí).
6. Hneď, ako sa pes upokojí, rozhovor medzi psovodom a pomocníkom sa mení na hádku, ktorá vyvrcholí napadnutím psovoda.
7. V okamihu útoku pustí psovod vodidlo a ponechá psovi voľnosť na vykonanie zákroku. Ak vodidlo nepustí, je to hrubá chyba.
8. Na pokyn rozhodcu prestane pomocník psovi klásť odpor a zostane pokojne stáť.
9. Akonáhle prestane pomocník so psom zápasiť, musí ho pes pustiť. Psovod môže psa ovplyvniť povelom na pustenie pomocníka.
10. Keď pes pomocníka pustí, psovod chytí vodidlo, zavolá psa k nohe a spolu idú na určené miesto podľa pokynov rozhodcu.
11. Ďalšie cviky obrany sa už robia v nadväznosti na seba.
12. Pri hladkom zadržaní je pes na vodidle a psovod ho pustí odopnutím vodidla hneď, ako sa objaví pomocník vo vzdialenosti 50 metrov. Psovod beží za psom hneď po jeho vypustení.
13. Na odvolanie psa pri všetkých cvikoch obrany tejto skúšky môže psovod použiť povel.
14. Cvik odolnosti psa sa skúša samostatne a vyžaduje sa pri ňom slabý úder (údery) po zákroku psa.
15. Pri prieskume terénu na umelé úkryty sa použijú 2 napravo a 2 naľavo od osi pochodu.

C. Skúška výcviku všestranného psa druhého stupňa (SVV 2)

Článok 60. Kritéria skúšky SVV 2

1. Vek psa najmenej 16 mesiacov.
2. Účasť psa na týchto skúškach je podmienená úspešným splnením skúšky SVV I.
3. Pre úspešné splnenie skúšky treba získať v každej časti skúšky najmenej 70 percent z dosiahnutelných bodov (v zátvorkách pri bodových hodnotách).
4. Znamky: 290-300 výborne, 270-280 veľmi dobre, 240-269 dobre, 210-239 uspokojivo, 0-209 nedostatočne.
5. Povelovú techniku uvádza skúšobný poriadok pri každom cviku skratkou: Z = zvukový povel, P= posunkový povel. Ak sú v skúšobnom poriadku uvedené obidve skratky, psovod môže použiť jeden z povelov alebo obidva súčasne.
6. Pes nemusí mať náhubok.
7. Výstroj psa: náhubok, hladký obojok, vodidlo, aportovacie činky 1 kg ťažké. Podľa voľby psovoda: stopovacie vodidlo, prípadne postroj.

Článok 61. Náplň skúšky SVV 2, dosiahnuteľné body

1. Stopa cudzia 500 m dlhá, jednu hodinu stará, dvakrát lomená do pravého uhla, vedená cez poľnú cestu (chodník), jeden predmet na stope, druhým predmetom sa stopa končí, časový limit na vypracovanie stopy je 15 minút. Z100 (70)
2. Poslušnosť

a) privolanie psa (pes rýchle a tesne sadne pred psovoda)	Z 10
b) ovládateľnosť psa bez vodidla	Z 10
c) sadni, ľahni, vstaň (pes je voľný, jeden krok pred psovodom)	Z 10
d) za pochodu odloženie v stoji	Z 10
e) aport skokom (100 cm, činka psovoda 1 kg)	Z 10
f) kladina vysoká (jedným smerom)	Z 10
g) štekánie (pes voľne stojí jeden krok pred psovodom)	Z 10
h) plazenie psa so psovodom (10 metrov)	Z 10
i) odloženie psa (psovod na dohľad psovi, 50 m vzdialenosť)	Z 10
j) pokoj psa pri streľbe	Z 10
- Poslušnosť spolu	100 (70)
3. Obrana

a) odhalenie páchatela	
- prieskum terénu (60 m x 100 m, čas 10 minút)	ZP 10
- vyštekávanie pomocníka	10 20
b) zaistenie páchatela	
- prehliadka a výsluch pomocníka	ZP 10
- sprevádzanie pomocníka (20 m)	Z 10 20
c) ochrana psovoda	
- napadnutie psovoda pri prehliadke pomocníka	ZP 15
- ovládateľnosť (púšťanie)	5 20
d) samostatná činnosť psa	
- zadržanie pomocníka (hladké zadržanie na 100 m)	ZP 15
- ovládateľnosť (púšťame)	Z 5 20
e) odolnosť psa	
- útok na psa s údermi: prvý úder pri zákroku,	
- dva údery po zákroku	Z 20
Obrana spolu	100(70)
4. Celkom (Stopa, Poslušnosť, Obrana)	300

Článok 62. Prípomienky k vykonaniu skúšky SVV 2

1. Pokiaľ nie je v tomto článku uvedené inak, platiapre konania cvikov pokyny z druhej časti „Metodika a konanie cvikov“.
2. Pri cvikoch a), b) a c) v obrane možno sled obrany prerušiť a tieto cviky uskutočniť u všetkých účastníkov skúšky.
3. Pri cviku obrany je povolený na pustenie jeden povel.
4. Pri zadržaní páchatela psovod beží za psom hneď po jeho vypustení. Možno dať povel na pustenie.
5. Cvik odolnosti psa sa skúša samostatne.
6. Umelé úkryty pri prieskume terénu sa použijú v počte 6 (3 na pravo a 3 na ľavo).

D. Skúška výcviku všestranného psa tretieho stupňa (SVV 3)

Článok 63. Kritéria skúšok SVV 3

1. Vek psa najmenej 18 mesiacov.
2. Účasť na skúške je podmienená úspešným splnením skúšok SVV 2.
3. Pre úspešnosť skúšky treba získať v každej časti skúšky najmenej 70% z dosiahnuteľných bodov (v zátvorkách pri bodových hodnotách).
4. Známky: 290-300 výborne, 270-289 veľmi dobre, 240-269 dobre, 210-239 uspokojivo, 0-209 nedostatočne.
5. Povelovú techniku uvádza skúšobný poriadok pri každom cviku skratkou: Z = povel zvukový, P= povel posunkový. Pokiaľ skúšobný poriadok uvádza obidve skratky, psovod m môže použiť jeden z povelov alebo obidva súčasne.
6. Výstroj psa: náhubok, hladký obojok, vodidlo. Podľa voľby psovoda: stopovacie vodidlo, prípadne postroj.

Článok 64. Náplň skúšky SVV 3, dosiahnuteľné body

1. Stopa cudzia, 1000 m dlhá, 3 hodiny stará, dvakrát lomená do pravého uhla, vedená cez používanú cestu, prvý predmet na stope, druhý predmet stopu končí. Časový limit na vypracovanie stopy 25 minút.

Z100 (70)

2. Poslušnosť

a) privolanie psa (pes si pokojne sadá k nohe psovoda)	P 10
b) sadni, ľahni, vstaň (pes voľný, 20 m pred psovodom)	P 10
c) za pochodu odloženie v šede	Z 10
d) aport šplhom 1,8 m, činka usporiadateľa, 1 kg ťažká	Z 10
e) skok ďaleký (priekopa 3 m dlhá, 5 m široká, 1 m hlboká) alebo prekážka	Z 10
f) štekávanie psa (pes leží 20 m pred psovodom)	P 10
g) vysielanie psa vpred (dvakrát, vzdialenosť 50 m) spojené s privolaním	ZP 10
h) plazenie psa (samostatne ku psovodovi, 10m)	P 10
i) odloženie psa (psovod je v úkryte, vzdialenosť 50 m)	Z 10
j) pokojnosť psa pri streľbe	10
- Poslušnosť spolu	100 (70)

3. Obrana

a) odhalenie páchatela	
- prieskum terénu (60 m x 150 m, čas 10 min.)	ZP 10
- vyštekávanie pomocníka	10 20
b) zaistenie páchatela	
- prehliadka, výsluch, doprovod pomocníka (20 m x 10 m)	Z 10
- stráženie pomocníka (psovod v úkryte, 2+1 minúta)	Z 10 20
c) ochrana psovoda	
- napadnutie psovoda pri sprevádzaní pomocníka	Z 15
- ovládateľnosť (púšťanie)	5 20
d) samostatná činnosť psa zadržanie pomocníka (zadržanie s protiútokom, na 200 m)	ZP 15
- ovládateľnosť (púšťanie)	5 20
e) odolnosť psa	20
- cvik sa napája na cvik zadržania, prvý úder pri protiútok z zároveň so zákrokom	
Obrana spolu	100 (70)
4. Celkom (Stopy, Poslušnosť, Obrana)	300 (210)

Článok 65. Pripomienky k vykonaniu skúšky SVV 3

1. Ak v tomto článku nie je uvedené inak, platia pre vykonanie cvikov pokyny z druhej časti „Metodika a vykonanie cvikov“.
2. Pri cvikoch a), b) a c) v obrane môže sa sled obrany prerušiť a tieto cviky uskutočniť so všetkými účastníkmi skúšky.
3. Pri cviku stráženia pomocníka odchádza pomocník po ubehnutí dvoch minút po ukrytí sa psovoda najkratšou cestou od psa. Akonáhle pes zakročí, stráži pomocníka ďalej ešte jednu minútu.
4. Pri cviku zadržanie pomocníka zostatne psovod stáť na mieste, z ktorého psa vyslal k zadržaniu pomocníka, až pokým sa cvik neskončil (zákrok a samostatné pustenie). Ku psovi ide len na pokyn rozhodcu.
5. Pri cvikoch obrany je jeden povel na pustenie povolený.
6. Ukrytí ako u SVV 2.
7. Pri pustení sa môže použiť i zvukový povel.
8. Pri cvikoch poslušnosti na posunkové povely je dovolené jedno oslovenie psa.

ODDIEL II. SKÚŠKA ZÁKLADNÉHO MINIMA MALÝCH PLEMEN (ZMMP)

Článok 66. Kritériá pre skúšku ZMMP

1. Vek psa najmenej 12 mesiacov.
2. Účasť na skúške nie je podmienená splnením iného druhu alebo stupňa skúšky.
3. Skúšky sa môže zúčastniť len pes malého plemena.
4. Pre úspešné vykonanie skúšky je potrebné získať v každej časti skúšky najmenej 70% z dosiahnu teľného počtu bodov.
5. Znamky: 145-150 výborne, 120-134 dobre, 105-119 uspokojivo, 0-104 nedostatočne.
6. Povelovú techniku uvádza Skúšobný poriadok pri každom cviku skratkou: Z = zvukový povel, P = posunkový povel. Pokiaľ sú uvedené obidve skratky, môže psovod použiť jeden z povelov, alebo oba povely súčasne.
7. Počas skúšky pes nemusí mať náhubok.
8. Výstroj psa: hladký obojok, vodidlo, predmet aportovania, predmety na vyhľadávanie, predmet na l stopu. Podľa voľby psovoda: stopovacie vodidlo, prípadne postroj.

Článok 67. Náplň skúšky ZMMP, dosiahnuteľné body

1. Stopa vlastná, 150 m dlhá, 15 minút stará, raz lomená do pravého uhla, predmet končiaci stopu. Časový limit na vypracovanie stopy je 10 minút.	Z 50 (35)
2. Poslušnosť	
a) privolanie psa (ľubovoľný z troch spôsobov)	ZP 10
b) ovládateľnosť psa na vodidle	ZP 10
c) aport voľný (predmet psovoda)	ZP 10
d) odloženie psa (psovod v dohľade psa vo vzdial. 15 m)	ZP 10
e) pokoj psa pri streľbe	37
Poslušnosť spolu	50 (35)
3. Špeciálne cviky	
a) vyhľadanie a prinesenie troch o dhodených predmetov psovoda na voľnom priestranstve (20 x 30 m)	20
b) rozlišovanie predmetov psovoda	15
prvý úspešný pokus	5
druhý úspešný pokus	10
c) chovanie sa psa voči osobám, ktoré ho neohrozujú	15
Špeciálne cviky spolu	50 (35)
5. Celkom	150 (105)

Článok 68. Pripomienky k vykonaniu skúšky ZMMP

1. Pokiaľ nie je uvedené inak, platia pre vykonávanie cvikov pokyny z druhej časti Skúšobného poriadku „Metodika a vykonávanie cvikov“.
2. Pri skúške sa prihliada na to, že ide o skúšku pre malých psov. Podľa toho sa upravujú i podmienky pre hodnotenie výkonu psa.
3. Rozlišovanie predmetov psovoda sa vykonáva medzi 2 predmetmi pomocníka na vzdialenosť 5 metrov.
4. Cvik rozlišovania sa vykonáva v dvoch pokusoch. Pri druhom pokuse sa zmení miesto polozenia predmetu psovoda medzi predmetmi pomocníka.
5. Rozdielne bodové hodnotenie platí pre prvý (5) a druhý (10) úspešný pokus.
6. Predmety nesmú byť väčšie ako 100 cm².
7. Pred vyslaním psa na rozlišovanie predmetov musí dať psovod psovi navetrieť iný vlastný predmet. Navetranie z ruky sa nepripúšťa.
8. Pri prinesení predmetu sa nepožadujú presné sadnutie si pred psovoda a odovzdanie predmetu ako pri aportovaní.
9. Po vyslaní psa na rozlišovanie stojí psovod na východnom stanovišti a nesmie psa už ovplyvňovať.
10. Vyhľadanie a prinesenie troch odhodených predmetov psovoda formou 3 aportov v menej prehľadnom priestore. Psovod vždy približne po 10 m odhadzuje predmet a na pokyn rozhodcu vysiela psa. Predmety musia byť odhadzované striedavo vľavo a vpravo.
11. Chovanie psa voči osobám, ktoré ho neohrozujú, sa hodnotí v situácii, keď psovod s upútaným psom prechádza skupinou minimálne 5 osôb, ktoré si psa nevšímajú. Pes má prejsť nebojácne medzi osobami a sledovať psovoda.

A. Skúška psov malých plemien prvého stupňa (SMP 1)

Článok 69. Kritériá skúšok SMP

1. Vek psa najmenej 14 mesiacov.
2. Účasť na skúške je podmienená splnením skúšky ZMMP.

3. Pre úspešné splnenie skúšky treba získať v každej časti skúšky najmenej 70 percent z dosiahnuteľných bodov (v zátvorkách pri bodovom hodnotení).

4. Znamky: 290-300 výborne, 270-289 veľmi dobre, 240-269 dobre, 210-239 uspokojivo, 0-209 dostatočne.

5. Povelovú techniku uvádza skúšobný poriadok pri každom z cvikov skratkou: Z = povel zvukový, P = povel posunkový. Ak skúšobný poriadok uvádza obidve skratky, potom psovod môže použiť jeden povel alebo obidva súčasne.

6. Počas skúšky pes nemusí mať náhubok, s výnimkou cvikov stráženia predmetu.

7. Výstroj psa: náhubok, hladký obojok, vodidlo, predmet na aportovanie, predmety na sto pu, rozlišovanie a vyhľadávanie, predmet na stráženie. Podľa voľby psovoda: stopovacie vodidlo, prípadne postroj.

Článok 70. Náplň skúšky SMP I, d siahnuteľné body

1. Stopa vlastná, dlhá 300 metrov, lomená dvakrát v pravom uhle, 30 minút stará, prvý predmet na stope, druhý predmet stopu ukončuje. Časový limit na vypracovanie stopy je desať minút.

2. Poslušnosť

a) privolanie k nohe za pochodu	ZP 10
b) ovládateľnosť psa na vodidle	ZP 10
c) sadni, ľahni, vstaň (na vodidle pri nohe)	ZP 10
d) odloženie za pochodu ľahni	ZP 10
e) aport voľný (predmet psovoda)	ZP 10
f) skok vysoký (50 cm)	ZP 10
g) kladina nízka (jedným smerom)	ZP 10
h) štekание psa na povel (pes sedí pri nohe na vodidle)	ZP 10
i) odloženie (ponechanie psa psovod na dohľad psovi, 25 m)	ZP 10
j) pokojnosť psa pri streľbe	10
Poslušnosť spolu	100(70)

3. Špeciálne cviky

a) rozlišovanie predmetov psovoda	
prvý úspešný pokus	Z 5
druhý úspešný pokus	Z 10 15
b) vyhľadávanie predmetov psovoda na voľnom priestranstve (20x50 m, 3 predmety, čas 6 minút)	

Z 40

c) stráženie predmetu psovoda	ZP 20
d) samostatná činnosť psa	ZP 25
Špeciálne cviky spolu	100 (70)
4. Celkom (Stopa, Poslušnosť, Špeciálne cviky)	300 (210)

Článok 71. Pripomienky k vykonaniu skúšky SMP I

1. Pokiaľ sa v tomto článku neuvádza inak, platia pre vykonanie cvikov pokyny z druhej časti „Metodika a prevedenie cvikov“.

2. Rozpoznanie predmetov psovoda sa uskutočňuje medzi štyrmi predmetmi pomocníkov. Cvik rozlišovania predmetov sa robí dvakrát (dva pokusy). Pri druhom pokuse sa miesto položených predmetov medzi ostatnými predmetmi pomocníkov zmení.

3. Rozdielne bodové hodnotenie platí pre prvý a druhý úspešný pokus.

4. Predmety nesmú byť väčšie ako 100 cm².

5. Pred vysiatím psa na rozlišovanie predmetov musí psovod dať psovi navetrieť (oňuchať) iný, vlastný predmet. Navetranie z ruky sa nepripúšťa.

6. Pri prinesení predmetu sa nevyžaduje presné sadnutie si psa pred psovoda a odovzdanie predmetu ako pri aportovaní.

7. Po vyslaní psa na rozlišovanie psovod stojí na východnom stanovišti a psa už nesmie ovplyvňovať.

8. Rozmery predmetu pre cvik stráženia sa neurčujú. Predmet však musí zodpovedať účelu cviku a využitia psa (peňaženka, kabela, bycikel a pod.).

B. Skúška psov malých plemien druhého stupňa (SMP 2)

Článok 72. Kritéria skúšok SMP 2

1. Vek psa najmenej 16 mesiacov.

2. Účasť na tejto skúške je podmienená úspešným splnením skúšky SMP 1.

3. Skúška je úspešná, ak sa v každej časti skúšky získa najmenej 70 percent z dosiahnuteľného počtu bodov (v zátvorkách pri bodových hodnotách).

4. Znamky: 290-300 výborne, 270-289 veľmi dobre, 240-269 dobre, 210-239 uspokojivo, 0-209 nedostatočne. Povelovú techniku skúšobný poriadok uvádza pri každom cviku skratkou: Z = zvukový povel, P = posunkový povel.

5. Počas skúšky pes nemá mať náhubok.

6. Výstroj psa: hladký obojok, vodidlo, aportovacia činka. Podľa voľby psovoda: stopovacie vodidlo, prípadne postroj.

Článok 73. Náplň skúšky SMP 2, dosiahnuteľné body

1. Stopa cudzia stopa 500 m, jednu hodinu stará, dvakrát zalomená do pravého uhlajeden predmet na stope, druhým predmetom sa stopa končí. Časový limit na vypracovanie stopy 15 min. Z 100 (70)

2. Poslušnosť

a) privolanie psa (pes si pokojne sadne pred psovoda)	Z 10
b) ovládateľnosť psa bez vodidla	Z 10
c) sadni, ľahni, vstaň (pes je voľný, jeden krok pred psovodom)	Z 10
d) za pochodu odloženie stojmo	Z 10
e) aport skokom (50 cm, činka psovoda)	Z 10
f) kladina vysoká (jedným smerom)	Z 10

g) štekание psa (pes je voľný, jeden krok pred psovodom)	Z 10
h) plazenie psa so psovodom (10m)	Z 10
i) odloženie psa (psovod na dohľad psa, vzdialenosť 50 m)	Z 10
j) pokojnosť psa pri streľbe	10
Poslušnosť spolu	100 (70)
3. Špeciálne cviky	
a) rozlišovanie cudzieho predmetu	
prvý úspešný pokus	Z 45
druhý úspešný pokus	Z 25 40
b) vyhľadávanie cudzích predmetov na voľnom priestranstve (20x50 m, 3 predmety, čas 6 minút)	
Z 40	
c) ochrana psovoda	
prepadnutie psovoda	Z 15
ovládateľnosť psa (púšťanie)	Z 5 20
Špeciálne cviky spolu	100 (70)
4. Celkom (Stopa, Poslušnosť, Špeciálne cviky)	300 (210)

Článok 74. Pripomienky k vykonaniu skúšky SMP 2

- Ak sa v tomto článku neuvádza inak, pre vykonanie cvikov platia pokyny z druhej časti „Metodika a vykonanie cvikov“.
- Rozlišovanie cudzieho predmetu prebieha medzi predmetmi pomocníkov.
- Pomocník, predmet ktorého musí pes označiť, zanechá na východnom stanovišti psovoda ešte jeden, pachovo zhodný predmet.
- Cvik rozlišovania predmetov sa koná dvakrát (dva pokusy). Pri druhom pokuse sa mení miesto polozenia predmetov, ktoré má pes označiť spomedzi ostatných predmetov pomocníkov. Obidva pokusy sa robia s predmetmi tej istej osoby (osoba, ktorá pokladá stopu).
- Rozdielne bodové hodnotenie platí pre prvý a druhý úspešný pokus.
- Predmety nesmú byť väčšie ako 100 cm².
- Predmety musí pes doniesť a odovzdať takým spôsobom, aký sa vyžaduje pri aportovaní. To platí aj pri cviku vyhľadávania cudzích predmetov, pokiaľ nejde o predmety ťažké a nedosiahnuteľné.
- Po vyslaní psa na rozlišovanie psovod stojí na východnom stanovišti a nesmie psa už ovplyvňovať.
- Cvik obrana psovoda sa robí takto:
 - psovod so psom bez vodidla pri nohe postupuje po určenej trase, na ktorej sa už predtým ukryl pomocník,
 - akonáhle psovod a pes prídu do blízkosti úkrytu pomocníka, podnikne pomocník na psovoda útok,
 - pes musí na zaútočenie pomocníka odpovedať zákrokom,
 - na pokyn rozhodcu ostane pomocník pokojne stáť a pes ho musí pustiť. K zákroku ako aj na pustenie pomocníka môže psovod dať povel,
 - na pokyn rozhodcu psovod zavolá psa k nohe.
- Pri cvikoch ochrany psovoda sa nepoužíva prút a ani sa nežiada zákrok psa do hornej časti paže pomocníka. Oproti tomu sa odporúča, aby mal pomocník ochranný oblek.

C. Skúška psa stopára (SPŠ)

Článok 75. Kritéria skúšky SPŠ

- Vek najmenej 18 mesiacov.
- Účasť na skúške nie je podmienená splnením iného druhu alebo stupňa skúšky.
- Na skúške sa môže zúčastniť pes pracovného plemena, prípadne plemena, ktorého telesná konštrukcia a typ vyššej nervovej činnosti dávajú predpoklady splnenia podmienok a praktického použitia psa.
- Úspešné vykonanie skúšky je podmienené získaním z každej časti skúšky najmenej 70 percent z dosiahnuteľných bodov (v zátvorkách pri bodových hodnotách).
- Známky: 290-300 výborne, 270-289 dobre, 240-269 uspokojivo, 0-209 nedostatočne.
- Povelovú techniku skúšobný poriadok uvádza pri každom z cvikov skratkou: Z = zvukový povel, P = posunkový povel. Pokiaľ kúšobný poriadok uvádza obidve skratky, potom psovod môže použiť jeden povel alebo obidva povel súčasne.
- Pes nemusí mať náhubok.
- Výstroj psa: náhubok, hladký obojek, vodidlo. Podľa voľby psovoda: stopovacie vodidlo, prípadne postroj.

Článok 76. Náplň skúšky SPŠ, dosiahnuteľné body

- Stopa
 - cudzía 1500 m dlhá stopa, 4 hodiny stará, dvakrát zalomená do pravého uhla, vedená cez používanú cestu, jeden predmet na stope, druhý predmet stopu končí. Časový limit na vypracovanie stopy je 35 minút Z 100 (70)
 - cudzía, 500 m dlhá stopa, 1 hodinu stará, štyrikrát zalomená, z toho raz do ostrého uhla, križuje ju iná cudzia stopa, bez časového rozdielu na mieste križenia (pachový križ), jeden predmet na stope, druhý predmet stopu končí. Časový limit na vypracovanie stopy 15 minút. Z 100 (70)
- Poslušnosť
 - privolanie psa (pes si pokojne sadne k nohe psovoda) P 10
 - sadni, ľahni, vstaň (pes voľný, 20 m pred psovodom) P 10
 - za pochodu odloženie v šede Z 10
 - aport šplhom (1,8 m, činka usporiadateľa, váha 1 kg) Z 10
 - skok ďaleký (priekopa 3 m dlhá, 5 m široká, 1 m hlboká) alebo prekážka Z 10
 - štekание psa (pes leží 20 m pred psovodom) P 10
 - vysielanie psa vpred (dvakrát, 50 m vzdialenosť) spojené s privolaním ZP10
 - plazenie sa psa (samostatne ku psovodovi, 10 m) P 10
 - odloženie psa (psovod je v úkryte vzdialenom 50 m) Z 10

j) pokojnosť psa pri streľbe	10
Poslušnosť spolu	100 (70)
3. Celkom (Stopy, Poslušnosť)	300 (210)

Článok 77. Pripomienky k vykonaniu skúšky SPŠ

1. Pokiaľ nie je v tomto článku uvedené inak, potom pre konanie cvikov platia pokyny z druhej časti „Metodika a vykonanie cvikov“.

2. Obidve stopy pre toho istého psa musí robiť jeden kladač.

3. Pri cvikoch poslušnosti psa na posunkové povely je povolené jedno oslovenie psa.

D. Skúška psa obranára (SPO)

Článok 78. Kritéria skúšky SPO

- Vek psa najmenej 18 mesiacov.
- Účasť na skúške nieje podmienená splnením iného druhu alebo stupňa skúšky.
- Na skúškach sa môže zúčastniť pes pracovného plemena, prípadne plemena, ktorého telesná konštrukcia a typ vyššej nervovej činnosti dávajú predpoklady splnenia podmienok a praktického použitia psa.
- Úspech skúšky je podmienený ziskom v každej časti skúšky aspoň 70 percent z dosiahnuteľných bodov (v zátvorkách pri bodových hodnotách).
- Známky: 290-300 výborne, 270-289 veľmi dobre, 240-269 dobre, 210-239 uspokojivo, 0-209 nedostatočne.
- Povelovú techniku skúšobný poriadok uvádza pri každom z cvikov skratkou: Z = zvukový povel, P = posunkový povel. Pokiaľ sú v skúšobnom poriadku uvedené obidve skratky, potom psovod použije jeden povel alebo obidva povely súčasne.
- Výstroj psa: náhubok, hladký obojok, vodidlo.

Článok 79. Náplň skúšky SPO, dosiahnuteľné body

1. Poslušnosť	
a) privolanie psa (pes si pokojne sadne k nohe psovoda)	P 10
b) sadni, ľahni, vstaň (pes voľný, 20 m pred psovodom)	
c) za pochodu odloženie v šede	Z 10
d) aport Šplhom (1,8 m, činka usporiadateľa, váha 1 kg)	Z 10
e) skok ďaleký (priekopa 3 m dlhá, 5 m široká, 1 m hlboká) alebo prekážka	Z 10
f) štekание psa (pes leží 20 m pred psovodom)	P 10
g) vysielanie psa vpred (2 prevedenia, 50 m vzdialenosť) spojené s privolaním	ZP 10
h) plazenie sa psa (samostatne ku psovodovi, 10 m)	P 10
i) odloženie psa (psovod v úkryte, 50 m vzdialenosť)	Z 10
j) pokojnosť psa pri streľbe	10
Poslušnosť spolu	100(70)
2. Obrana	
a) odhalenie páchatel'ov	
- prieskum terénu (60 m x 100 m, 2 pomocníci, čas 15 minút)	ZP 20
- vy štekание pomocníkov (dvaja pomocníci)	20 40
b) zaistenie páchatel'ov	
- prehliadky, výsluch, sprevádzanie	ZP 20
- stráženie páchatel'ov (psovod v úkryte, 25 m 3 + 1 minúta)	ZP 20 40
c) ochrana psovoda	
- prepadnutie pri prehliadke	15
- ovládateľnosť	5
- prepadnutie počas sprevádzania	15
- ovládateľnosť	5 40
d) samostatná činnosť psa	
- zadržanie pomocníka (zadržanie s protiútokom, 200 m)	15
- ovládateľnosť	5
- útok druhého pomocníka (vzdialenosť 50 metrov)	15
- ovládateľnosť	5 40
- e) odolnosť psa	
- cvik je napojený na protiútoky obidvoch pomocníkov na psa. Pri protiútoky vždy prvý úder so zákrokom, ďalšie údery potom po zákroku	40
Obrana spolu	200 (140)
3. Celkom (Poslušnosť, Obrana)	300 (210)

Článok 80. Pripomienky k vykonaniu skúšky SPO

1. Pokiaľ sa v tomto článku neuvádza inak, potom pre výkon cvikov platia pokyny z druhej časti „Metodika a Vykonanie cvikov“.

2. Cvik Obrana prebieha za účasti dvoch pomocníkov.

3. Vzdialenosť medzi úkrytmi pri cviku Odhalenie páchatel'ov musí byť najmenej 100 metrov.

4. Nájdenie pomocníkov pri cviku Odhalenie páchatel'ov musí zodpovedať poradiu ich umiestnenia v teréne.

5. Po nájdení prvého pomocníka sa vykoná jeho prehliadka. Počas prehliadky pomocník uskutoční prepád psovoda.

6. Po zákroku psa psovod dokončí prehliadku pomocníka a potom ho len vyslúcha.

7. Po výsluchu odovzdá psovod pomocníka vedúcemu akcie, ktorý počas prieskumu postupoval spoločne s rozhodcom za psovodom. Vedúci akcie s pomocníkom ostanú na mieste až po ďalšie splnenie podmienok skúšky.

8. Po nájdení druhého pomocníka nasleduje jeho prehliadka, výsluch a sprevádzanie k vedúcemu skúšok. Odtiaľ potom pokračuje sprevádzanie obidvoch pomocníkov.

9. Počas sprevádzania, po ujení asi 20 metrov, podnikne jeden z pomocníkov útok na psovoda.

10. Pes má zlikvidovať útok pomocníka, ktorý sa snažil utekať.

11. Po zlikvidovaní útoku pokračuje sprevádzanie obidvoch pomocníkov asi 10 m, k miestu ďalšieho cviku stráženia.

12. Pri cviku stráženia sa pomocníci začnú rozchádzať a to na pokyn rozhodcu, po uplynutí troch minút po ukrytí sa psovoda.

13. Keď pes vykoná zákrok na jedného z nich, potom druhý pomocník začne utekať, ale prvý pomocník ostane stáť.
14. Po zlikvidovaní úteku obidvoch pomocníkov pokračuje ich stráženie ešte jednu minútu.
15. Po vykonaní cviku Zaistenie páchatelov sa sled obrany preruší. Ak sa na skúškach zúčastňuje viac ako jeden psovod a pes, nastupuje k vykonaniu cvikov a), b) a c) ďalší. Ak však nastúpi len jedna dvojica (psovod a pes), musí sa pred ďalšie cviky zaradiť menšia prestávka.
16. Pri cviku Samostatná činnosť psa zostane psovod stáť na mieste, odkiaľ vyslal psa zadržat pomocníka, a to až do skončenia cviku (zákrok a samostatné pustenie). Ku psovi odíde na pokyn rozhodcu.
17. Počas celej obrany má pes vykonávať zákroky samostatne, bez povelu psovoda.
18. V prípade použitia umelých úkrytov pri prieskume terénu sa použije 6 úkrytov (3 na ľavo 3 na pravo). 1. pomocník je ukrytý za 6. úkrytom a druhý pri spätnom postupe za 1. úkrytom.
19. Pri pustení sa môže použiť jeden zvukový povel bez straty bodu.
20. Pri cvikoch poslušnosti na posunkové povely je možné použiť jedno oslovenie psa.

Nákresy - obrazová časť

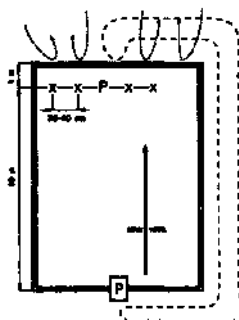

Obrázok č. 1

Rozlišovanie predmetov

Vysvetlivky:

- Priestor pre cvik
- Trasy príchodu a odchodu pomocníkov
- Trasa psovoda alebo pomocníka
- Predmet psovoda alebo pomocníka, ktorý má pes označiť (doniesť)
- Indierentné predmety pomocníkov
- Miesto vyslania psa k vykonaniu cviku. Sem sa tiež dáva predmet na navetranie (na očuchanie)

Pomocník so psovodom, alebo ich pomocníci, prichádzajú na miesto polohy predmetov spoločne. Predmety odhadujú na určenú vzdialenosť do jedného radu. Druhý pokus rozlišovania predmetov sa robí na inom mieste. Pri druhom pokuse sa mení poradie predmetov v rade. Príprava cviku a jeho organizácia je rovnaká pri obidvoch cvikoch rozlišovania (vlastný, cudzí).

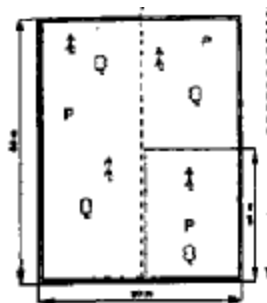

Obrázok Č.2

Vyhľadávanie predmetov

Vysvetlivky:

- Priestor na cvik
- Trasa postupu psovoda alebo pomocníkov pri
- Odhodené predmety Trasa postupu psovoda pri konaní cviku. Pre hodnotenie nie je rozhodujúce, či pes nachádza predmety v tom poradí, v akom boli do priestoru rozhodené. Príprava cviku a jeho organizácia je rovnaká pri obidvoch cvikoch, vyhľadania predmetov

(vlastní, cudzí).

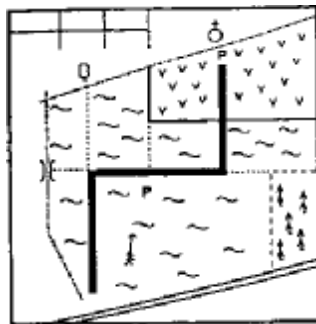

Obrázok č.3

Plánik stopy

- «M trasa stopy
- p predmet
- myšlienka priamka k záchytnému bodu
- == cesta
- poľná cesta
- «-»* smer vetra
- S-c mostík
- ^^ oranisko
- v lúka
- £ ihličnatý les
- kostol
- ojedinelý listnatý strom

Na plánu môžu byť aj ďalšie údaje, ktoré slúžia dokonalejšiemu vyhodnoteniu činnosti psa na

stope.

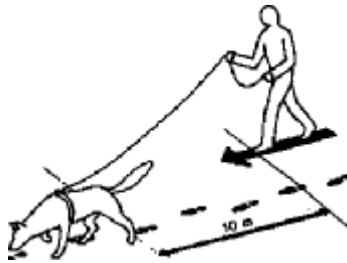

Obrázok č.4 **Vedenie psa na stope**

Psovod vždy ide mimo trasy stopy, vľavo alebo vpravo, podľa smeru vetra vo vzdialenosti najmenej 10 metrov za psom

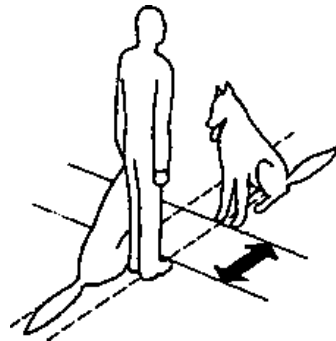

Obrázok č.5
Polohy psa, keď psovod stojí

Os psa, ktorý stojí, sedí alebo leží pri nohách psovoda, musí byť súbežná so smerom psovoda. Ak je pes pred psovodom, musí sa dodržať vzdialenosť jedného kroku pred psovodom. Bez ohľadu na polohu psa musí byť os psa zhodná so smerom, v ktorom stojí psovod



Obrázok č.6 **Umiestnenie psa pri pohybe psovoda**

Keď sa psovod pohybuje, pes ho nasleduje popri jeho ľavej nohe tak, aby bol ustavične svojimi ramenami na úrovni myslenej priamky medzi kolenami psovoda.



Obrázok č.7 **Polohy psa, keď sa psovod nepohybuje**

Schéma umiestnenia psa v rôznych polohách podľa požiadaviek jednotlivých druhov skúšok a ich stupňov-pri nohe psovoda vo vzdialenosti jedného kroku alebo 20 metrov pred psovodom.

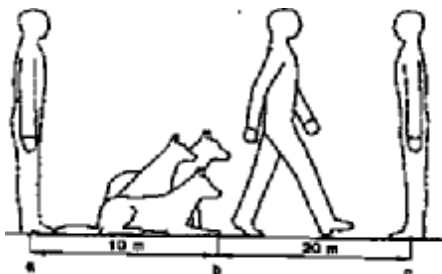

Obrázok č.8 **Odloženie psa za pohybu psovoda**

Psovod ide so psom z východzieho postavenia (a). Po ujdení 10 metrov zanechá psa v požadovanej polohe (b) a sám pokračuje ďalej ešte 20 metrov a tam sa obráti smerom ku psovi (c).

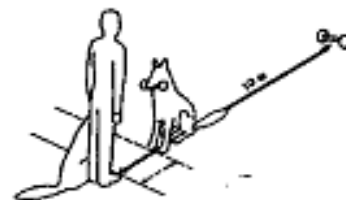

Obrázok č.9 **Aport voľný**

Predmet sa musí odhodiť na vzdialenosť najmenej 10 metrov. Na záver cviku si pes s predmetom sadne asi jeden krok pred psovodom. Druh, prípadne aj váhu predmetu určuje príslušný stupeň skúšky.

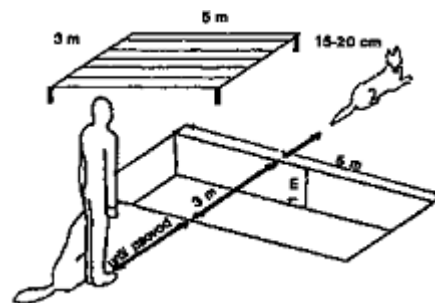
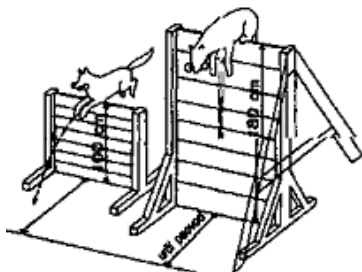

Obrázok č.10 Skok vysoký a skok šplhom

Pri oboch typoch prekážok skúšobný poriadok neurčuje vzdialenosť psovoda od prekážky. Vzhľadom na rozdielnosť pohybovej techniky by vzdialenosť pri skoku mala byť väčšia, pokým pri šplhu len minimálna. Výšku prekážky určuje stupeň skúšky.

Obrázok č.11 Skok ďaleký

Vzdialenosť psovoda so psom od prekážky skúšobný poriadok neurčuje. Priekopa je 3 metre široká, 1 meter hlboká a 5 metrov dlhá. Po preskočení priekopy si pes na povel psovoda ľahne.

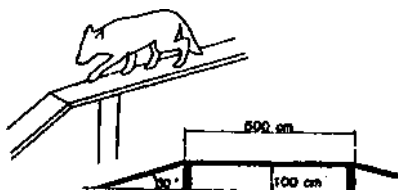

Obrázok č.12 Kladina nízka

Používa sa na skúškach nižších typov. Umiestnená je vo výške jedného metra nad zemou, dlhá je 5 metrov a široká 30 centimetrov. Na začiatku a konci kladiny sú nábehové dosky so sklonom cca 30 stupňov.

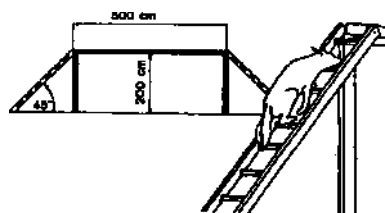

Obrázok č.13 Kladina vysoká

Používa sa pri skúškach stredných a vyšších stupňov. Vysoká je 2 metre, dlhá 5 metrov a široká 30 cm. Na začiatku a na konci sú rebríky so sklonom 45 stupňov.

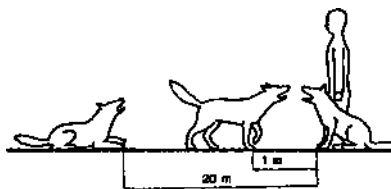

Obrázok č.14 Štekание psa na povel psovoda

Podľa požiadaviek jednotlivých stupňov skúšok sa cvik koná so psom pri nohe, vo vzdialenosti jedného kroku alebo 20 metrov. Polohy psa pri jednotlivých prevedeniach sú na obrázku.

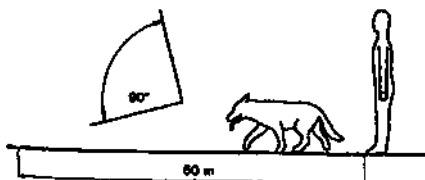
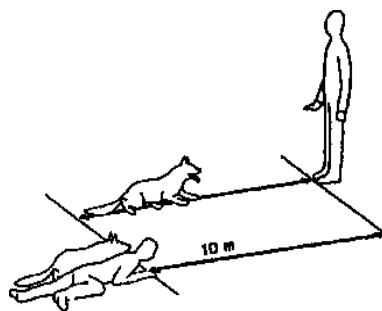

Obrázok č.16 Vysielanie psa vpred

Pes sa vysielá na vzdialenosť 50 metrov. Cvik sa zvyčajne robí na dva pokusy. Pri druhom pokuse sa musí trasa vysiatia psa posunúť o 90 stupňov.

Obrázok č.15 Plazenie psa

Podľa požiadaviek daného stupňa skúšky sa pes plazí so psovodom, alebo samostatne ku psovodovi. Vzdialenosť plazenia je v oboch prípadoch rovnaká-10 metrov.

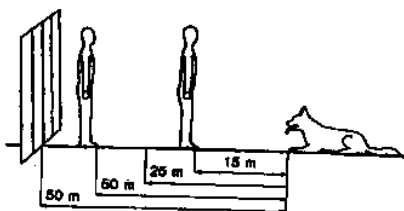

Obrázok č.18 **Ponechanie psa na mieste**

Podľa jednotlivých stupňov sa obtiažnosť sviku zväčšuje časom ponechania psa na mieste a predovšetkým umiestnením psovoda.



Obrázok č.17 **Ponechanie psa na mieste**

Pri cviku „Odloženie“, konanom na záver poslušnosti, sa nežiada, aby pes ležal presne, môže ležať na ľavom alebo pravom stehne.

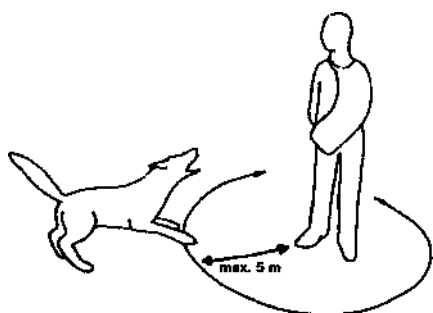

Obrázok č.20 **Vyštekávanie pomocníka**

Pomocníka, prípadne jeho úkryt, pes môže obiehať. Tesné vyštekávanie povolené

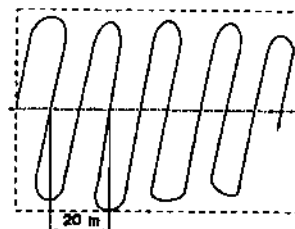

Obrázok č.19 **Prieskum terénu**

Vysvetlivky:
 dĺžka prehľadávaného priestoru
 šírka prehľadávaného priestoru
 trasa postupu psovoda
 trasa postupu psa
 hĺbka prehľadávaného priestoru
 Rozmery na cvik určuje vždy príslušný stupeň skúšky. Hĺbka prehľadávaného priestoru má byť cca 20 m.

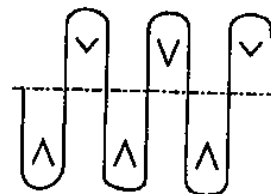
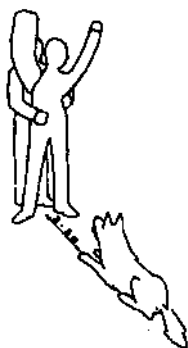

Obrázok č.21 Prehliadka pomocníka

Psovod prehliada pomocníka odzadu. Vzďialenosť psa od prehľadávaného pomocníka nemá byť menšia ako 3 m a väčšia ako 5 m.

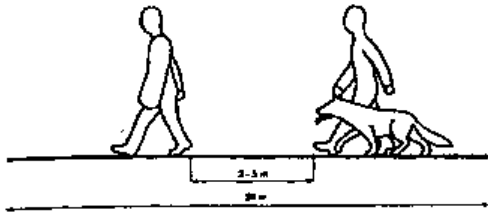

Obrázok č.19a Prieskum terénu (na umelé úkryty)

Počet umelých úkrytov vždy určuje príslušný stupeň skúšky.



Obrázok č.22 Výsluch pomocníka

Vzďialenosť medzi psom a pomocníkom je rovnaká ako pri prehľadke pomocníka. Pri zisťovaní totožnosti pomocníka pri výsluchu stojí psovod na ľavej strane alebo pravej strane pomocníka tak, aby neprekážal psovi pri strážení, alebo prípadnom zákroku proti pomocníkovi



Obrázok č.23 Sprevádzanie pomocníka

Pri sprevádzaní pomocníka pes ide pri ľavej nohe psovoda vo vzďialenosti 3-5 m za pomocníkom. Vzďialenosť sprevádzania je 20 m.



Obrázok č.24 Stráženie pomocníka, pomocníkov

Podľa jednotlivých druhov a stupňov skúšok sa cvik koná s jedným alebo s dvomi pomocník-mi.Podľa toho sa uskutočňuje aj odchod. V prvom prípade odchádza pomocník smerom od psa, v druhom prípade sa pomocníci rozchádzajú. Vzďialenosť psa od pomocníka je rovnaká ako pri cviku Prehliadka pomocníka.

Pri oboch prevedeniach cviku je psovod v úkryte, ktorý je najmenej 25 m vzďialený za psom

Obrázok č.25 Zadržanie pomocníka

Na obrázku je znázornené tzv. „hladké“ zadržanie. Pri tomto prevedení uniká pomocník až do vykonania zákroku psom.

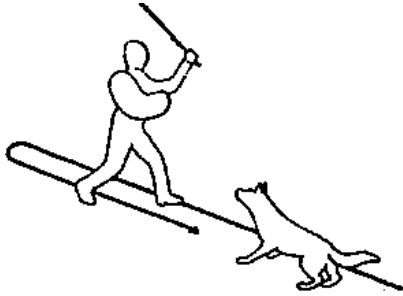

Obrázok č.26 **Zadržanie pomocníka s protiútokom**

Druhá alternatíva cviku zadržania je odlišná v závere cviku, kedy doteraz unikajúci pomocník sa obráti a na psa zaútočí.



Obrázok č.28 **K nohe**

Používa sa vždy, keď pes má zaujať polohu pri ľavej nohe psovoda

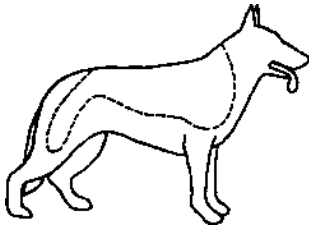

Obrázok č.27 **Odolnosť psa**

Pri cvikoch, pri ktorých sa vyžaduje úder alebo údery na psa, tieto nesmú byť nadmerné a nesmú viesť na miesta ľahkej zraniteľnosti psa.

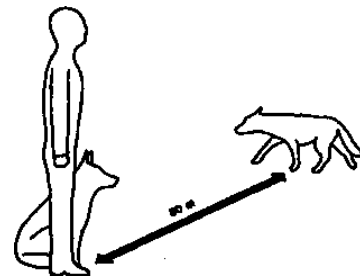

Obrázok č.28b **Privolanie psa, psovod stojí, povelom „k nohe!“.**

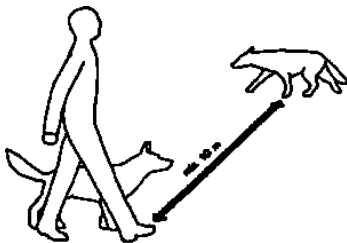

Obrázok č.28a **Privolanie psa za pohybu psovoda s povelom „k nohe!“.**

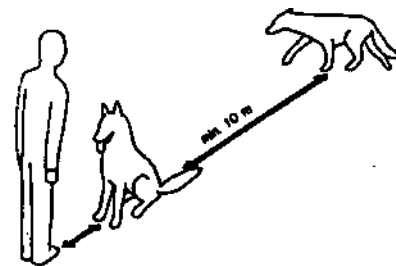

Obrázok č.29a **Privolanie psa, psovod stojí, povelom „ku mne!“**

Pes si sadne tesne pred psovodom.



Obrázok č.30 „Lahni“
Používa sa len vtedy, keď je pes pri nohe psovoda.

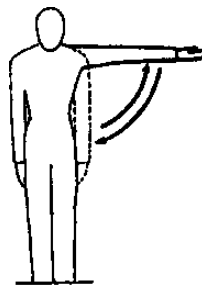

Obrázok č.29 „K NOHE!“



Obrázok č..32 „Vstaň“.



Obrázok č.31 „Lahni“
Používa sa len vtedy, keď je pes od psovoda vzdialený.



Obrázok č..34 „Štekaj“



Obrázok č.. 33 „Sadni“

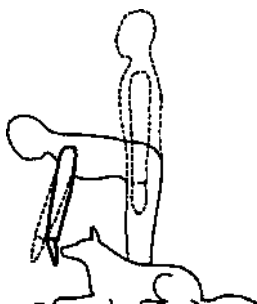

Obrázok č.. 36 „Zostaň“



Obrázok č..35 „Plaz“

KRITÉRIA PRE POSUDZOVANIE SKÚŠOK PODĽA NÁRODNÉHO SKÚŠOBNÉHO PORIADKU

Nedostatky v prevedení cviku sa odrážajú v bodových stratách, ktoré podľa ich povahy, dôležitosti a rozsahu delíme na:

- A) nesplnenie cviku
- B) hrubé chyby
- C) drobné chyby

A) Nesplnenie cviku

K strate celej určenej bodovej hodnoty dochádza keď okamžite (cviky jednoduché) alebo súhrnom jednoduchých či hrubých chýb (cviky zložité), keď čiastkové bodové straty dovŕšili alebo prekročili určený bodový rozsah cviku.

B) Hrubé chyby

Do tejto skupiny sú zaradené chyby, ktoré ohrozujú splnenie cviku už vo svojom menšom súhrne. Vznikajú spravidla z metodických chýb pri nácviku, z povahových vlastností psa, alebo nedokončením cviku požadovanej spôsobilosti. Stratové rozpätie je 3 až 5 bodov za každú podobnú chybu.

C) Drobné chyby

Tieto chyby môžu tak isto vo svojom súhrne, prípadne v súhrne s chybami hrubými, ohroziť splnenie predpísaného cviku. Vyplývajú predovšetkým z nedostatočnej ovládateľnosti, drobných nepresností, oneskorených reakcií psovoda. Stratové rozpätie je 1 až 2 body za každú chybu. Využívanie stratových rozpätí musí byť úmerné nielen rozsahu chyby, ale aj rozdielnosti stupňa alebo druhu skúšky. Pri hodnotení práce psovoda a činnosti psa v celom priebehu skúšky sa nesmie zabúdať ani na úseky činnosti dvojice (psovod a pes) medzi jednotlivými cvikmi. Aj keď na inom mieste týchto kritérií je zdôraznené, že v prvom rade je hodnotený predpísaný cvik, neznamená to, že v dobe prechodu dvojice na ďalší cvik alebo po dokončení cviku nie je sledovaná ovládateľnosť psa alebo chovanie psovoda. Chyby a nedostatky z týchto úsekov skúšky musia byť podchytené a nimi stratovo zaťažené tie cviky, ktoré svojou povahou na uvedené požiadavky nadväzujú (napr. na ovládateľnosť psa, privolanie a pod.).

KRITÉRIA PRE POSUDZOVANIE SKÚŠKY ZM

Pri posudzovaní skúšky ZM rozhodca má brať na zreteľ, že sa nejedná o výkony, ale o zistenie pracovných vlôh psa na ďalšiu športovú činnosť.

Keďže táto skúška nieje povinná, vykonávajú ju najviac mladí a začínajúci psovodi, preto i náročnosť pri predvádzaní určitých disciplín by mala byť minimálna.

Stopa

Pri vypracovaní stopy môže psovod bez straty bodov povzbudzovať psa po celú dobu činnosti psa na stope. Pokiaľ pojde pes na kratšej stopovacej šnúre ako 10 metrov do dĺžky až 5 metrov, po napomenutí ho môže rozhodca potrestať bodovou stratou na 1. úseku až 3 body, na 2. úseku až 5 bodov. Pri označení predmetu, pokiaľ psovod použije ústny povel na označenie, považuje sa to ako hrubá chyba strata až 3 bodov.

Poslušnosť

Po celú dobu poslušnosti je povolené 1 x opakovať povel a chváliť psa bez straty bodov.

Pri cviku privolania s predsadnutím sa posudzuje ukončenie predsadnutím psa pred psovoda. Privolanie za pochodu k nohe posudzovanie sa ukončuje zaradením sa psa k nohe psovoda.

Pri cviku aport sa hodnotí radostné a rýchle prevedenie. Pokiaľ psovod pridriava psa za obojok, alebo pes samostatne vyrazí za aportom, táto činnosť sa hodnotí ako drobná chyba. Krivé predsadnutie sa nepovažuje za chybu. Pokiaľ sa pes s aportom hrá, alebo ho prekusuje, považuje sa to za drobnú chybu. Posudzovanie cviku aport sa ukončuje odobraním aportu psovi.

Obrana

Pri cviku označenie páchatel'a môže psovod povzbudzovať psa aj povelom štekaj.

Pri zákusoch treba brať do úvahy vek psa a preto môžeme tolerovať, ak pes nemá plné zákusy.

Pri ovládateľnosti psa, ak pes na povel nepustí, je to drobná chyba laz 2.b.

Tabuľky pre vyhodnocovanie chýb a rozdelenie čiastkových bodov

Základná ovládateľnosť všetkých disciplín

Ak sa pes vzdialí spod vplyvu psovoda, rozhodca dá psovodovi možnosť psa 3 x vo vhodných intervaloch privolať. Ak nepríde pes k psovodovi na tretie zavolanie, rozhodca prácu psovoda a Činnosť psa ukončí.

1. Poslušnosť

Hlásenie sa predvádza s vodidlom v ľavej ruke, pri predvedení cviku ovládateľnosti na vodidle sa vodidlo nosí voľne v pravej ruke. Chyby pri hlásení rozhodca opraví, vytkne, ale neohodnotí.

Privolanie

Predvádza sa kdekoľvek, aj na cvičisku, psovod má navodiť situáciu, aby sa pes vzdialil od psovoda najmenej na 10 m.

Skúšku všestranného výcviku SVV 3 a pri odpovedajúcich skúškach sa privolanie predvádza zásadne z ľubovoľného pokusu cviku „vysielanie vpred“ po predchádzajúcom upozornení psovoda. Povoľuje sa oslovenie psa a posunkový povel.

Aportovanie

Pri aportovaní, kde je predpísaný vlastný predmet psovoda, považujeme za vlastný predmet akýkoľvek predmet, ktorý pes v nácviku nosí, teda aj vlastnú činku, loptičku a pod. Vlastným predmetom nieje výstroj psa, ako vodidlo, náhubok, obojok, stopovacia šnúra, stopovací postroj, záchranárska dečka a pod.

Štekanie

Pes splní cvik na plnú hodnotu bodov, keď spôsobom predpísaným skúšobným poriadkom na jediný povel zodpovedajúci skúšobnému poriadku, zašteká najmenej 3-krát.

Plazenie

Tu treba brať do úvahy prirodzenosť pohybu. Plnou bodovou hodnotou sa posúdi výkon, keď sa pes plazí pomocou predných končatín (ľahá zadné nohy za sebou), aj výkon, keď sa pes plazí plynulú s mierne vysadenými krížami. Vysadenie môže byť len také, aby sa pod trup zmestili zadné nohy.

Vyslanie vpred

Plnou bodovou hodnotou sa ohodnotí výkon psa, ktorý v predpísanej vzdialenosti minie určený cieľ najviac o 5 m na obe strany. Žiadne body neprislúchajú za výkon, keď pes minie určený cieľ o viac ako 20 m a na obe strany.

V tabuľke cvikov o poslušnosti sa detailne upresňujú charakteristické chyby, ku ktorým pri skúškach dochádza a ich zaradenie do skupín A, B, C. Chyby uvedené v tejto tabuľke sa však môžu vyskytovať aj u ostatných cvikov a rôznej náročnosti. Z tohto hľadiska sú také chyby aj u iných cvikov rovnako posudzované a cvik podľa rovnakých zásad bodovo skrátenej. Vzhľadom k tomu, že u zvlášť vyznačených špecifických chýb dochádza k rovnakým nedostatkom, ktoré by bolo nutné v tabuľke opakovať, pripomeňme si niektoré drobné a hrubé chyby vyskytujúce sa pri všetkých cvikoch.

U psa:

Hrubé chyby

nepresné alebo pomalé predvedenie cviku alebo jeho časti,

Bojazlivosť psa ako reakcia na daný povel, alebo bojazlivosť prejavujúca sa v priebehu cviku ako dôsledok nesprávneho postupu alebo metód či pôsobenie na psov v dobe ich prípravy, popochádzanie, poskakovanie, vyrazenie pred povelom.

Drobné chyby u psovoda:

opakovane alebo používanie nesprávnych povelov, neznalosť vykonávania cvikov podľa rozpisu skúšobného poriadku (SP),

chválenie psa počas cviku (okrem povolených výnimiek),

pomáhanie neprípustnými pohybmi, postojom alebo mechanickými pomôckami

neporiadkové vystupovanie psovoda (poradový krok, klus, nedodržanie zásad pre obraty a pod.).

Názov cviku	A) Nesplnenie cviku Strata všetkých bodov	B) Hrubé chyby Strata 3 až 5 bodov	C) Drobné chyby Strata 1 až 2 bodov
Privolanie	nesplnenie cviku, nevzdialenie sa psa	pomalý, nepriamy príchod	nepresné usadnutie psa
Ovládateľnosť na vodidle a bez vodidla, prechod skulinou osôh	bojazlivosť, neistota, nepadnutie osoby	predbiehanie, zaostávanie, odbiehanie do strán	opakovanie povelu, nepresné prisadenie psa
Sadni, ľahni, vstaň	neprevedenie všetkých troch polôh	neprevedenie niektorej z	malá zmena, nepresná polohí
Odloženie za pohybu	neprevedenie polohy, nezostáva	popochádzanie, plazenie (vzdialenosť)	malá zmena polohy
Aport voľný	neprevedenie aportu	vyrážanie, hranie, púšťanie bez povelu,	prehrýzame, nepúšťa na pove
Aport skokom	neprekonanie prekážky v oboch smeroch alebo	neprokonanie prekážky v smere od psovoda, vypadnutie	dotyk prekážky (neplatí pre šplh)
Aport šplhom	neprekonanie prekážky v jednom smere Súčasne platia chyby voľného	vypadnutie aportu samostatné vyrážanie	ťažké prekonávanie prekážky
Skok vysoký	neprekonanie prekážky v oboch	neprekonanie prekážky v jednom	dotyk prekážky, vvrážanie
Skok ďaleký	neprekonanie prekážky	nečisté prekonanie (dopad na okraj)	vyrážanie, neufahnutie za
Kladina nízka	neprekonanie klad iný, zoskok alebo pád z kí ad iný pri chôdzi	bojazlivosť alebo neistota	neúmerne rýchle alebo pomalé prekonávanie.
Kladina vysoká	fyzická pomoc zo strany psovoda	pád alebo zoskok pri zostupe v hornej	chôdza po postraničiach,
Štekanie	neštekanie, zmena	jednotlivé nevýrazné	malá zmena polohy
Vysielanie	neprevedenie cviku (oba pokusy) neprekročenie polovice určenej	neprevedenie vyslania v jednom smere, nedodržanie smeru (viď. nákras),	nedodržanie vzdialenosti, obzeranie, nepresnosti v smere vyslania,
Odloženie (na záver skúšky)	opustenie miesta, priame ovplyvňovanie k	čiastočné opustenie miesta do 2 m	zmena polohy (iba veľká), štekanie a iné
Plazenie	fyzická pomoc, neplazí	obťažovanie psovoda	striedavé plazenie
Strelba na 20 m	plachosť, bojazlivosť	agresivita	nekľud

Poznámka: V prípade anolovania bodov za strelbu z dôvodov plachosti alebo bojazlivosti, kedy dochádza k odvolaniu psa zo skúšky, musí byť táto skutočnosť zdôraznená zvláštnym záznamom vo formulári o prevedených skúškach.

2.Stopy

Hodnotenie činnosti psa na stope delíme na štyri základné požiadavky, pre ktoré sú ďalej stanovené čiastkové hodnoty:

a) uvedenie psa na stopu

b) činnosť psa na priamych úsekoch stopy

c) činnosť psa na lomoch

d) činnosť psa pri hľadaní alebo označovaní predmetov, Hodnotenie musí byť vykonávané v súlade s celkovou činnosťou psa, musí vyjadrovať nielen jeho schopnosti a spôsob vykonávania cviku, ale aj záujem, presvedčivosť, istotu a spoľahlivosť.

Hlavným cieľom je, aby pes zachytil začiatok stopy, sledoval ju do konca a upozornil psovoda na prítomnosť predmetov. Nemenej dôležitým činiteľom pri hodnotení je prítomnosť a osoba psovoda, jeho výcvikové skúsenosti aplikované pri nácviku a vedení psa na stopu. Činnosti psa a s tým aj ich hodnotenie sú závislé na terénnych, poveternostných podmienkach a pod. Na všetky tieto otázky sa musí pri hodnotení prihliadať. Postup psa na stope nemá byť príliš rýchly ale taký, aby zodpovedal pohybovým možnostiam psovoda. Rýchlejší postup psa, pokiaľ nedochádza k nepresnostiam pri sledovaní stopy alebo hľadaní predmetov, nie je chybou. Naopak, pomalý postup spôsobený prevažne nedostatočným záujmom alebo nedostatočnou precvičenosťou, je hrubou chybou. Tak isto je chybné, keď pes pri dobrom sledovaní a záujme strieda pohybový rytmus bez zjavných príčin. Striedanie pohybového rytmu nesmie byť zamieňané s prípadmi, keď k týmto zmenám dochádza v dôsledku zmien pachovej trasy, spôsobenej poveternostnými, terénnymi či inými podmienkami. Pravidelný rytmus pohybu psa, zodpovedajúci jeho temperamentu, ukazuje na istotu a prepracovanosť psa alebo prípravy.

Činnosť psa na lomoch je otázkou spoľahlivého a bezprostredného vyznačenia ďalšieho smeru stopy. Má byť predvedené bez zbytočných otáčok, vracania sa, overovania a pod. Je nutné si stále uvedomovať, že i v otázke predvádzania stopy je dôležitá otázka času, ktorá je u jednotlivých druhov a stupňov skúšok limitovaná. Limit času pre činnosť psa pri pachovej práci sa počíta od chvíle, keď psovod vypustí psa do priestoru začiatku stopy. Podľa okamžitého zváženia aktivity psa môže limit prekročiť pri aktívnej činnosti psa aspoň v polovici posledného úseku stopy. Aj tu je však nutné diferencovať prípadnú pachovú obtiažnosť, ktorá môže byť spôsobovaná už uvedenými podmienkami a môže viesť k spomaleniu postupu psa alebo k overovaniu smeru stopy.

Zdvíhanie alebo označovanie predmetu

Pre hodnotenie je rozhodujúci spôsob, ktorý psovod oznámil rozhodcovi pred uvedením psa na stopu a ktorý musí byť dodržaný pri všetkých predmetoch prinášať (aportovať), označovať zaujatím skôr určenej polohy (státie, uľahnutie, usadenie), zdvihnúť. Nedodržanie nahlásenej spôsobu zdvíhania alebo označovania predmetu je hrubou chybou. Rovnako je to aj v prípadoch, keď psovod vie alebo vidí umiestnenie predmetu na stope a povelom alebo iným spôsobom ovplyvní psa k jeho nájdeniu. To vedie k celkovej strate bodov.

Spôsob označenia predmetu je psovod povinný uviesť pri hlásení rozhodcovi. Keď to neurobí, rozhodca ho vyzve k oznámeniu spôsobu, ale stratové body za toto upozornenie nedá. Nedostatky pri zdvíhaní alebo označovaní predmetov sú vyhodnocované ako drobné chyby (nevrátenie sa k psovodovi, pustenie, prehryzovanie a pod.). Pre presné posudzovanie činnosti psovoda a psa je nutné sledovať ich činnosť z najmenšej možnej vzdialenosti, ale tak, aby rozhodca svojou prítomnosťou nerušil prácu psovoda a činnosť psa. Práca psovoda pri uvádzaní psa na stopu je jedným z rozhodujúcich činiteľov úspechu či neúspechu psa na stope. Preto je tento pracovný úsek hodnotený samostatne čiastkovými bodmi. Psovod tu musí umožniť psovi dostatočnú pachovú orientáciu, nespoliehať sa na vlastný odhad pravdepodobného smeru stopy, a to aj v prípadoch, kde sled stopy je na jej začiatku čiastočne viditeľný. Skúšobný poriadok nestanoví spôsob, ktorým má byť pes na stopu uvedený. Psovodovi sa tu ponecháva voľnosť v spôsobe uvedenia psa. Hodnotenie tejto časti končí vo chvíli, keď psovod nasleduje psa.

Vyjudenie na stopu

Nemožno vyžadovať a samozrejme ani udeľovať stratové body, keď vy razí psovod sopsoma nezdvihne ruku. Tento spôsob nie je skúšobným poriadkom predpísaný. Použitie stopovacieho vodidla alebo postroja nie je rozhodujúce a nepriháša bodové zvýhodnenie. Základnou požiadavkou zostáva, že psovod sleduje psa v odstupe najmenej 10 metrov. Pokiaľ používa psovod stopovacie vodidlo, môže miernym priťahnutím spomaľovať postup psa, keď je to nevyhnutné. V žiadnom prípade nesmie byť vodidlo použité na ovplyvňovanie činnosti psa na priamych úsekoch, na sťahovanie psa na trasu stopy, na usmerňovanie psa na lomoch alebo pri predmetoch. Psovod môže psa povzbudzovať opakovaním povelu, chváliť ho alebo aj povelom mierniť v postupe. Dĺžka stopovacieho vodidla je 10 m. Keď označí pes nájdený predmet, psovod k nemu dôjde a zdvihnutím predmetu nad hlavu oznamuje rozhodcovi splnenie čiastkovej úlohy. Keď tak neurobí, potrestá sa toto napomenutie bodovou stratou za drobnú chybu (z oddielu „poslušnosť“). Nájdené predmety odovzdá psovod rozhodcovi po ukončení práce na stope v dobe, keď podáva rozhodcovi hlásenie o vykonaní úlohy. Za spôsobilosť predmetu z hľadiska podmienok skúšobného poriadku zodpovedá rozhodca. Preto musí kladáč pred položením stopy ukázať predmety rozhodcovi. Rozhodca ukončí činnosť psa na stope vtedy, keď sa vzdialí pes od ktoréhokoľvek miesta stopy viac ako 20 m. Ak pes sleduje stopu bez záujmu, prejavuje strach a bol prekročený časový limit, rozhodca je povinný ukončiť činnosť psa (vo všetkých druhoch a stupňoch skúšok) až vtedy, keď počet stratových bodov presiahol možnosť zisku 70 % limitu. Ďalšie možnosti odvolania psa a psovoda zo stopy určuje skúšobný poriadok.

Tvar stopy v skúškach všestranného výcviku s výnimkou skúšky základného minima (ZM), skúšok psov malých plemien (SMP) a skúšky psa stopára stopa „B“, je zhodný. Ide o stopu s tromi priamymi úsekmi, dvoma pravouhlými lomami a položením dvoch predmetov kladáča na stopu. Prvý predmet sa pokladá asi v polovici druhého úseku stopy, zatiaľ čo druhý predmet stopu ukončuje. Rozdielnosť nárokov na druh a stupeň skúšky je daný dĺžkou stopy, tým, aká je stopa stará a uplatnením rušivých vplyvov.

Rušenie stôp, pokiaľ to určuje príslušná skúška, sa nevykonáva po položení do stopy, ale už pri jej pokladaní (pokladáme stopy cez cesty, rôznosť terénov a pod.). Pokiaľ rušivé podmienky nie je možné z terénnych dôvodov splniť, rozhodca je povinný sťažiť podmienky stopy prekřížením. Toto sťaženie sa netýka dĺžky alebo toho, aká je stopa stará, kde musia byť dodržané podmienky skúšobného poriadku. Cesta s malou či väčšou frekvenciou, cez ktorú má byť u niektorých stupňov skúšok stopa položená, má pretínať stopu asi v polovici prvého úseku.

Všetky úseky stopy majú byť približne rovnako dlhé. To platí pre stopy u všetkých druhov a stupňov ostatných skúšok.

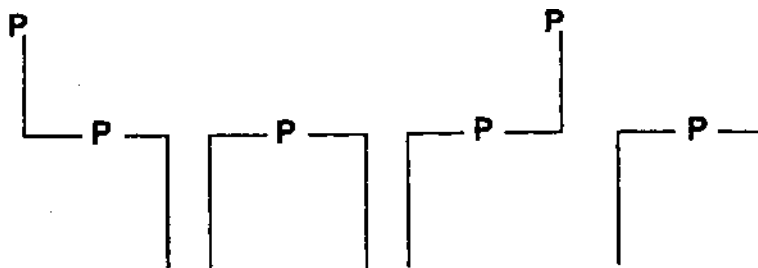

Obr.1 Tvar stopy a umiestnenie predmetov pri skúškach SVV,SMP,SPS-stopa „A“

Stopa „B“ skúšky SPŠ je odlišná ako svojim tvarom, tak aj poslaním a cieľom. Skladá sa z piatich priamych úsekov, štyroch lomov, z toho jeden je ostrý a ostatné pravouhlé. Počet predmetov je zhodný ako u predchádzajúcich stôp, len s tým rozdielom, že prvý predmet je pokladaný asi v polovici tretieho úseku. Rušenie stopy sa prevádza tak, že pri prvom alebo druhom a treťom pravouhlom lome dochádza k stretnutiu kladača s inou cudzou osobou. Trasy oboch stôp sa nekrižujú, len sa v rovnakom časovom úseku stretávajú a znovu rozchádzajú (pachový kríž). Nieje tu požadovaná terénna rozmanitosť. Je však nutné, aby stopa, zvlášť v mieste stretnutia oboch kladačov, bola vykonávaná v takom teréne, ktorý zamedzuje vizuálnemu sledovaniu smeru oboch stôp. Obe stopy pre rovnakého psa musí pokladať rovnaký kladač (stopa „A“ a „B“).

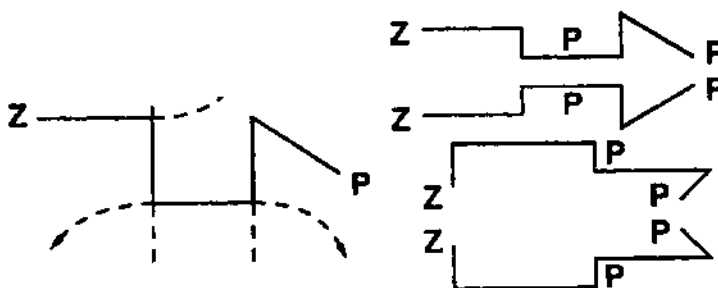

Obr.2 Schéma stopy SPŠ „B“, doporučené tvary, umiestnené predmety a stretnutie kladačov. Neodporúča sa prevádzanie v znázornenom stave, kde posledný úsek stopy sa lomí smerom k druhému alebo tretiemu lomu stopy. Predchádza sa tým možnosťou narušenia stopy pri ich pokladaní.

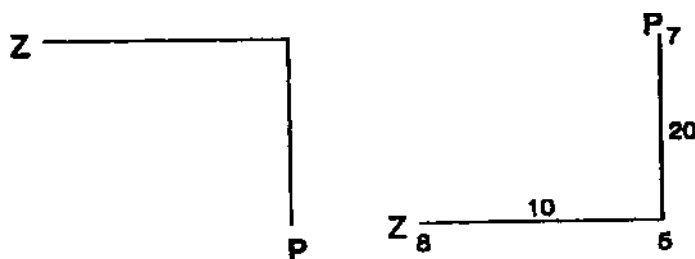

Obr.3 Stopa skúšky ZM (ZMMP)

Skladá sa z dvoch priamych úsekov a jedného pravouhlého lomu. Jeden predmet psovoda stopu ukončuje. Iný tvar stopy (z cvičných dôvodov 2 lomy) je neprístupný.

Čiastkové bodové hodnotenie časti stôp

Druh skúšky	úsek	lomin	predmet	uvedenie	max	
skúška ZM ZMMP	1	10	5	7	8	50
	2	20	-	-		
	35		-	15		
skúška SVV SMP,SPS stopa „A“	1	16	10	10	10	100
	2	17	10	10		
	3	17	-	-		
skúška SPŠ stopa „B“	1	10	5	10	10	100
	2	10	5	10		
	3	10	5	-		
	4	10	5	-		
	5	10	-	-		
		70				

V obrane dávame prednosť pri hodnotení hlavným požiadavkám činnosti psa. Je to presvedčivosť, skutočnosť a tvrdosť pri zárokoch psa proti pomocníkovi, rovnako ako záujmu pozornosti, ostražitosti a skutočnej pomoci psa psovodovi aj pri cvikoch, kde nedochádza k priamemu stretnutiu (boju) s pomocníkom. V súlade s týmito požiadavkami sa musí prejavovať a vyhodnocovať presnosť v činnosti psa a jeho ovládateľnosť.

Pre nedostatky v práci psovoda a činnosti psa platí, okrem ďalej uvedených rozpisov, aj vyhodnocovanie drobných chýb podľa tabuľky pre hodnotenie poslušnosti.

Prieskum terénu

Okrem skôr uvedených podmienok tu hodnotíme presnosť v pokrývaní prehľadávaného priestoru, plánovitosť a v neposlednom rade aj rýchlosť vykonania cviku, ktorý je časovo limitovaný.

Bodová hodnota určená pre tento cvik nesmie byť zamieňaná alebo spojovaná s ďalším cvikom označenie pomocníka, aj keď oba cviky na seba vzájomne nadväzujú a súvisia spolu.

Priestor pre prieskum terénu si odhadom rozdelíme na 10 menších priestorov a každé ich prehľadávanie psom hodnotíme maximálne jedným bodom. Prakticky to predstavuje päť výpadov na ľavú a päť výpadov na pravú stranu prehľadávaného priestoru od osi postupu psovoda (hĺbka cca 20 m, šírka až 30 m). Týmto spôsobom je zaistené základné hodnotenie plánovitého postupu psa.

V každom bodovacom poli treba hodnotiť šírku, záujem a pod.

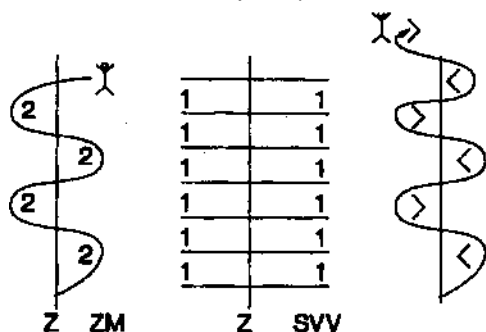

Obr.5 Príklad rozdelenia terénu

Počet umelých úkrytov určuje príslušný druh a stupeň skúšky

Ak pes prebehne úkryt pomocníka, je rozsah bodovej straty 2-3 body za každé miňanie úkrytu pomocníka. Použitie iného povelu ako uvádza skúšobný poriadok a spätné privolanie psa k nohe sa znehodnocuje jedným stratovým bodom za každý nedostatok. Zvláštnu pozornosť je treba venovať poveleniu na mieste, kde sa pes blíži k úkrytu pomocníka. Tieto nedostatky sa hodnotia ako hrubé chyby. Pri prieskume na umelé úkryty je strata za každý vynechaný úkryt: pri 6 úkrytoch 2 body, pri 4 úkrytoch 3 body, pri 2 úkrytoch 5 bodov. Ostatné bodové postihy sú zhodné s hodnotením v prírodnom teréne.

V prípade, keď psovod postupujúci po určenej trase prejde úkryt pomocníka v úrovni viac ako 20 metrov, je cvik anulovaný bez ohľadu na predbežný záznam o plánovitosti prieskumu. V tomto prípade sa anulujú aj bodové hodnoty za cvik vyštekávanie pomocníka.

Výnimkou je skúška ZM, pri ktorej sú skúšobným poriadkom určené iné vykonávacie podmienky. Túto bodovú hodnotu delíme na záujem psa, ovládateľnosť a chovanie psa pri nájdení pomocníka. Aj keď požiadavka vyštekávanie pomocníka tu nieje vyslovene podmienená, dáva toto vykonanie možnosť plného zadania čiastkových bodov za označenie úkrytu pomocníka.

1. Prieskum terénu je možné vykonávať aj na umelé úkryty v nasledovnom počte, postavených striedavo na pravej a ľavej strane.

ZM 2 úkryty, SVV14 úkryty, S VV 2, SVV 3 a SPO 6 úkrytov. Pes musí úkryty obiehať. Za vybehnutie na úroveň úkrytu, ale neobehnutie, je zrážka 50 % príslušných bodov.

Vyštekávanie pomocníka

Akonáhle pes pomocníka objaví, musí jeho úkryt oznámiť štekotom. Psovod v tom momente musí zostať stáť. Keď tak neurobí, rozhodca ho zastaví, keď neposlúchne, bude potrestaný stratou polovice bodov, určených pre vyštekávanie. Iný spôsob označenia, s výnimkou skúšky ZM, sa neuznáva. Vo chvíli nájdenia pomocníka končí hodnotenie prieskumu terénu a začína hodnotenie cviku vyštekávanie. Bodovú hodnotu delíme na tri základné a charakteristické prevedenia:

- a) pes pokojne stojacu osobu tvrdo a bezdôvodne napáda 0 bodov
- b) pes osobu napáda a vyštekáva (podľa prevládajúcej činnosti psa) 1-5 bodov
- c) pes osobu vyštekáva 6-10 bodov

Z týchto základných hodnôt sa zrážajú trestné body za nepresvedčivé vyštekávanie, odbiehanie na menšiu vzdialenosť, otáčanie sa za psovodom a nestráženie pomocníka, nedodržanie potrebnej vzdialenosti medzi psom a pomocníkom atď. Za každú podobnú chybu vo vykonaní je stratové rozpätie 2 až 3 body. V prípade, že sa pes rozbehne za psovodom, považuje sa cvik vyštekávanie za nesplnený. Docielené body za prieskum terénu sa však neanulujú. Maximálna vzdialenosť je dohodnutá na 5 m.

Pri výsluchu páchatel'a sa stavia psovod do trojuholníka pes páchatel' psovod a je nepodstatné, či stojí od osi páchatel' pes napravo alebo naľavo. Nesmie však vstúpiť medzi psa a páchatel'a. Keď sa tak stane, je potrestaný bodovou stratou ako za drobnú chybu (z tabuľky poslušnosti). Pri označení páchatel'a pri skúške ZM sa udelí plná bodová hodnota pri označení vyštekávanie. Pri označení vystavením, napadnutím a pod. sa udelí bodová hodnota až 8 bodov.

Zaistenie pomocníka

Pri výsluchu, prehliadke, pri doprovide alebo pri strážení pomocníka delíme bodovú hodnotu vždy na polovicu, podľa druhu skúšky alebo stupňa. Prvou polovicou bodov hodnotíme ostražitosť a skutočnosť chovania psa pri zárokoch psovoda alebo pri strážení pomocníka. Druhou polovicou bodov si ponechávame na hodnotenie ovládateľnosti a poslušnosti psa. Tam, kde je bodová hodnota určená priamo na cvik stráženie páchatel'a, je cvik anulovaný, ak pes nevykonal zárok na vzdalujúcom sa

pomocníkovi v rozmedzí do 5 m od pôvodného stanovišťa pomocníka. Pri skúške psa obranára (SPO) musí byť zákrok u druhého pomocníka prevádzateľa do 20 m miesta stretnutia psa s prvým pomocníkom.

Zákrok psa

Pri cvikoch, kde dochádza k priamemu stretnutiu psa s pomocníkom, zákrok (zakús) rozdeľujeme na vlastné vykonanie zákroku a ovládateľnosť (púšťanie). Bodovú hodnotu za cvik prispôbujeme opäť charakteristickým vykonaniam.

Vzhľadom na rozdielnosť požiadaviek a nárokov na vykonanie sú kritéria rozdielne podľa druhu skúšok:

Základné minimum (ZM)

Zákrok

a) veľmi dobrý (tvrdý, nekompromisný)	6 až 8 bodov
b) dobrý (stredne silný zakús)	3 až 5 bodov
c) uspokojivý (slabší zakús)	1 až 2 body

Ovládateľnosť

1 až 2 body

Skúška všestranného výcviku a skúška psa obranára (SVV, SPO)

Zákrok

a) veľmi dobrý	11 až 15 bodov
b) dobrý	6 až 10 bodov
c) uspokojivý	1 až 5 bodov

Ovládateľnosť

1 až 5 bodov

Tam, kde je bodová hodnota určená priamo na cvik stráženia páchatela či páchatelov, je cvik

anulovaný, ak pes nedodrži čas stanovený na stráženie, alebo sa nedopustil zákroku na vzdávajúceho sa pomocníka alebo pomocníkov v rozmedzí určenom skúšobným poriadkom.

Skúška malých plemien (SMP) Zákrok

a) pes sa zahryzne a drží	13 až 15 bodov
b) pes striedavo púšťa a znovu zahryzne	10 až 12 bodov
c) pes útočí so snahou sa zahryznúť sa	1 až 9 bodov

Pri strážení páchatela treba, aby sa páchatel plynulé, hoci pomaly pohyboval.

Ovládateľnosť

1 až 5 bodov

Ovládateľnosť, púšťanie psa po zákroku hodnotíme podľa povahy vykonania v rozpätí stanovených čiastkových bodov. Pritom je nutné vychádzať nielen z tvrdosti zákroku, ale hlavne z podmienok skúšky a jej stupňa.

Pri tomto cviku podobne ako pri ďalších sa zákrok uvádza nad lomítkom a ovládateľnosť pod lomítkom (dané usporiadaním tlačiva potvrdenie o vykonanej skúške).

V prípade, že pes po prevedenom zákroku (zadržanie na vzdialenosť, stráženie pomocníka) opustí pomocníka a vracia sa za psovodom, dosiahnutý výsledok sa anuluje. Odbehnutie do 5 m, otáčanie sa za psovodom sa trestá v rozpätí 1 až 5 bodov. Povel na pustenie je podľa skúšobného poriadku povolený.

Odolnosť psa

Pri hodnotení cviku sa predovšetkým vychádza z rozdielnosti v chovaní psa v predchádzajúcich stretnutiach s pomocníkom, keď sa pri zákroku nepoužil prút, nebol naznačený ani vykonaný úder. Rovnako tak sa musí sledovať rozdielnosť v chovaní psa pred úderom a po jeho dopade. Z charakteristického chovania psov pri tomto cviku je odvodené hodnotenie:

a) prítomnosť prútu, náznak alebo úder nezmení účinnosť, okamžitosť a silu zákroku, k zmene nedochádza ani po ďalších úderoch 20 bodov

b) pes nepúšťa po prvom ani po ďalších úderoch, zákrok je však váhavejší alebo sila zakusuje podstatne slabšia 17 až 19 bod.

c) očividná snaha vyhnúť sa úderu, po zákroku pes drží a nepúšťa ani pri ďalších úderoch 10 až 16 bodov

d) pes po údere vždy pustí, ale znovu sa zahryzá 5 až 9 bodov

e) pes po údere pustí, zostáva však v priamej blízkosti pomocníka so snahou znova ho napadnúť

1 až 4 body

f) pes po údere púšťa a odbieha, sem patrí aj chovanie, keď pes odbieha už pri náznaku 0 bodov. Pri výkone zadržania s protiútokom delí sa bodová hodnota:

orientácia na páchatela

1 bod

dobeh k páchatelovi

1 bod

zákrok (silný, stredný, slabý)

13 bodov (9 b, 5 b)

Pri skúškach SPO je postup a hodnotenie zhodné. Dvojnásobné maximálne hodnotenie cvikov je dané tým, že každý cvik sa postupne alebo súčasne vykonáva na dvoch pomocníkoch.

Pomocníci so psovodom alebo len pomocníci prichádzajú k miestu polozenia predmetov spoločne. Predmety odhadzujú na určenú vzdialenosť do jedného radu. Druhý pokus rozlišovania sa vykonáva na inom mieste. Rovnako tak sa mení poradie predmetov v rade. Predmety musia byť z rovnakého materiálu. Povolený je len jeden povel na vykonanie cviku. Ďalšie povely sú hodnotené ako drobné chyby. Príprava cviku a jeho organizácia je rovnaká ako pri skúške SMP 1 a SMP 2.

4. Špeciálne cviky

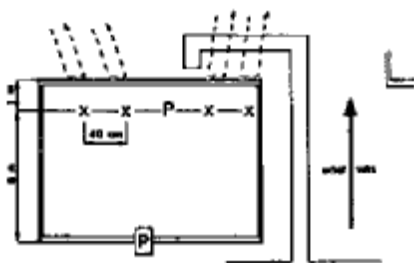

Obr.6 Schéma prípravy predvádzania rozlišovania predmetov

priestor pre cvik / trasa psovoda alebo pomocníka

trasa príchodu a odchodu pomocníka

P predmet psovoda alebo pomocníka, ktorý má byť označený (prinesený),

X indiferentné predmety pomocníkov

[P] Miesto vyslania psa na prevedenie cviku. Tu sa pokladá aj predmet na

načuchovanie. Pri prevádzaní „vlastného rozlišovania“ si psovod môže predmet ponechať u seba a dať ho psovi načuchať až na mieste vyslania psa.

Pomocníci so psovodom alebo len pomocníci prichádzajú k miestu polozenia predmetov spoločne. Predmety odhadzujú na určenú vzdialenosť do jedného radu. Druhý pokus rozlišovania sa vykoná na inom mieste. Rovnako tak sa mení poradie predmetov v rade. Predmety musia byť rovnakého materiálu. Povolený je len jeden povel na vykonanie cviku. Ďalšie povely sú hodnotené ako drobné chyby. Príprava cviku a jeho organizácia je rovnaká ako pri skúške SMP1 a SMP2.

Hodnotenie:

	ZMMP	SMP I	SMP 2
Prvý úspešný pokus	5	5	15
Druhý úspešný pokus	10	10	25
	15	15	40

Pozn.: ZMMP základné minimum malých plemien

Ak pes prinesie požadovaný predmet až pri druhom pokuse, považujeme to za prvé úspešné vykonanie a môžeme hodnotiť len počtom bodov stanovených pre prvý pokus.

Dielčie hodnotenie

Za každé uchopenie a pustenie nesprávneho predmetu strata 2 až 3 bodov

Prinesenie nesprávneho predmetu 0 bodov

Nepresnosti vo vykonaní cviku sa vyhodnocujú podľa tabuľky Hrubé alebo drobné chyby. Počas cviku nesmie psovod psa nijak ovplyvňovať.

Pri cudzom rozlišovaní použijeme pomocníka, ktorého predmet má pes označiť a ktorý tomu istému psovi pokladal stopu.

b) Vyhľadávanie predmetov Príprava a vykonanie cviku:

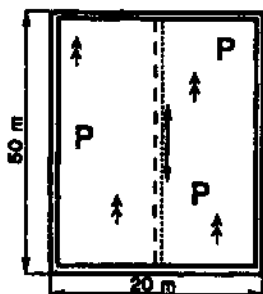

Obr.7 Príklad rozmiestnenia predmetov v teréne

priestor pre cvik / trasa psovoda alebo pomocníka

---- trasa postupu psovoda, alebo pomocníka pri odhadzovaní predmetov

P odhodené predmety

Hodnotenie záujem, plánovitosť, aktivita psa	až 10 bodov
predmety: za nájdenie jedného predmetu (1 až 5)	až 65 bodov
za nájdenie dvoch predmetov (2 až 10)	až 15 bodov
za nájdenie troch predmetov (3 až 15)	až 30 bodov

Pri hodnotení nie je rozhodujúce, či pes nájde predmety v tom poradí, v akom boli do priestoru odhodené. V zátvorke sú určené bodové hodnoty za prvý a ďalšie predmety. Nepresnosti vo vykonaní sa vyhodnocujú podľa tabuľky Hrubé a drobné chyby. Cvik je ukončený akonáhle psovod prejde terénom a časovým limitom. Psovod sa nesmie vracat',

d) Hľadanie predmetu (SMP 1)

Hodnotenie:

Prvá časť cviku kľud psa	až 2 body
druhá časť cviku neútočivosť, ostražitosť	až 4 body
tretia časť cviku zákrok	až 10 bodov
štvrtá časť cviku zotrvanie pri predmete	až 4 body

Cvik sa anuluje bez ohľadu na počet predbežne získaných bodov, keď pomocník predmet psovi odoberie, keď pes po akcii nasleduje pomocníka alebo sa vracia k úkrytu psovoda, e) Samostatnosť psa (SMP 1) Hodnotenie:

a) kľud psa	až 5 bodov
b) pokus o odvedenie psa: pasívna obrana	1 až 10 bodov
aktívna obrana	11 až 20 bodov

Upozornenie:

Pri vykonávaní cviku nemá pomocník ochranný rukáv. Bezpečnosť pomocníka sa zaisť ochrannou vložkou, silným vrchným odevom alebo rukavicou. Pokus o odvádzanie a odvedenie psa musí byť prispôbivý účelu cviku. Použitie spôsoby musia byť jednoduché a musia zodpovedať podmienkam a situáciám, pri akých k podobnému upútaniu dochádza.

Schéma a hodnotenie vyslania psa

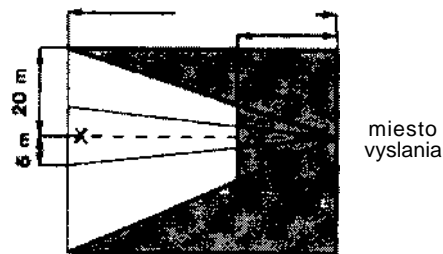

Obr.8 Schéma a
uľčený smer vysielania psa
kladné stanovište
cieľ vyslania psa
priestor nesplnenia cviku

hodnotenie vyslania psa

Rozhodcom sa nariaďuje presné dodržiavanie skúšobného poriadku a týchto kritérií. Skvalitnenie výcvikovej činnosti v celoštátnom meradle si vyžaduje prísne, ale citlivé posudzovanie práce psovoda a činnosti psa. Neoddeliteľnou súčasťou pri hodnotení sú aj ďalšie podmienky, na ktoré sa musí prihliadať. Sú to povahové vlastnosti každého jedinca a z nich vyplývajúce vrodené alebo nacvičené reakcie, ktoré sú výsledkom výcvikovej pripravenosti psa. Ďalej sú to otázky rozdielnosti medzi psom a sučkou a špecifickými vlastnosťami toho ktorého plemena psa. Zanedbateľná nesmie byť ani otázka odbornej vyspelosti psovoda. Všetky tieto a ďalšie podmienky musia byť starostlivo zvážené pred konečným hodnotením. Podobne ako u skôr vydávaných pokynov pre prácu rozhodcov nemôžu ani tieto kritéria dať odpoveď na výcvikovú problematiku vyčerpávajúcim spôsobom, zostávajú iba pomôckou. Pri hodnotení psovoda a psa dochádza pri vykonaní cvikov k nespočetnému množstvu variant, ich dôsledky môže vyhodnotiť iba osoba s vysokou odbornosťou a skúsenosťami. Podmienky kladené na vykonávanie funkcie rozhodcu túto požiadavku splňajú.